



Polaroid

I-TYPE CAMERA

Polaroid OneStep+

Inspired by the original OneStep camera from 1977 and an evolution of the OneStep 2, the Polaroid OneStep+ is an analog instant camera for the modern era. It takes a moment and turns it into something you can hold, something you can share, something real.

To get the best experience with your OneStep+, we recommend downloading the Polaroid Originals smartphone app on the Apple App Store or Google Play.

Parts Diagram

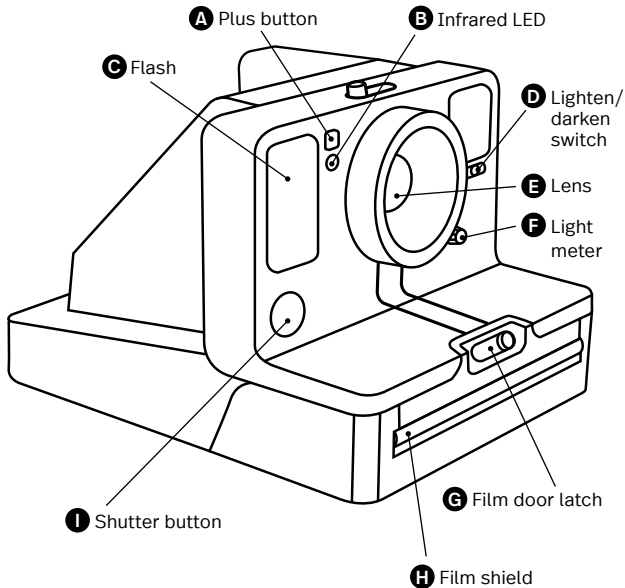

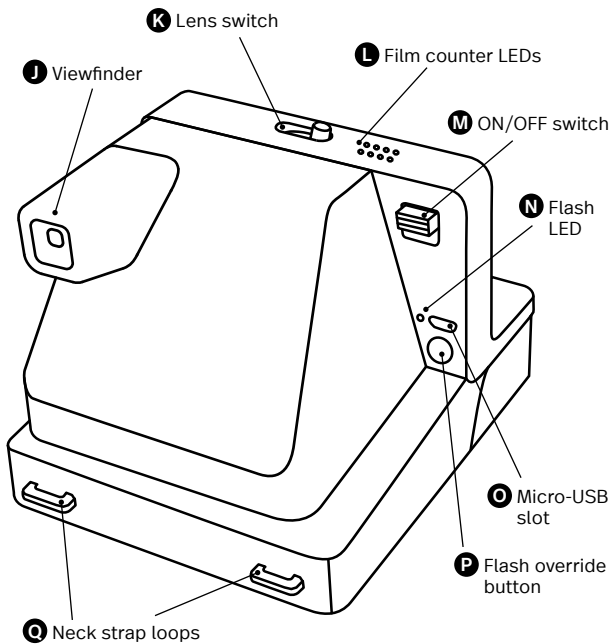

A	Bouton plus	Botón Plus	Pulsante "+"	Plus-Taste
B	LED infrarouge	LED infrarrojo	LED infrarosso	Infrarot-LED
C	Flash	Flash	Flash	Blitz
D	Bouton éclaircir/assombrir	Botón para aclarar/oscurer	Tasto Controllo Chiaro/Scuro	Helligkeitsregler
E	Objectif	Lente	Obiettivo	Linse
F	Photomètre	Medidor de la luz	Esposimetro	Belichtungsmesser
G	Loquet du compartiment film	Seguro del compartimento de la película	Apertura sportello del vano pellicola	Entriegelungshebel der Filmladeklappe
H	Protecteur de film	Protector de la película	Linguetta di protezione	Schutzfolie
I	Déclencheur	Botón de disparo	Pulsante otturatore	Auslöser
J	Viseur	Visor	Mirino	Sucher
K	Commutateur de lentilles	Botón del objetivo	Pulsante obiettivo	Linsenumschalter
L	LED du compteur de photos	LED de contador de película	LED del contatore della pellicola	Restbildanzeige-LEDs
M	Interrupteur marche/arrêt	Interruptor de encendido / apagado	Interruttore ON/OFF	Ein-/Aus-Schalter
N	LED de charge du flash	LED del flash	LED di ricarica del flash	Blitz-LED
O	Port Micro-USB	Ranura micro USB	Porta micro USB	Micro-USB-Anschluss
P	Bouton de neutralisation du flash	Botón de cancelación del flash	Pulsante di esclusione del flash	Blitzunterdrückungs-Taste
Q	Passants pour la sangle	Aros para la correa de cuello	Ganci per tracolla	Tragegurt-Lasche

プラスボタン	"+"按钮	+ 按钮	플러스 버튼	Кнопка Plus	A
赤外線LED	红外线 LED 指示灯	紅外線 LED 燈	적외선 LED	ИК-светодиод	B
フラッシュ	闪光灯	閃光燈	플래시	Вспышка	C
明るくする/暗くする スイッチ	调亮/调暗开关	調亮/調暗開關	밝기 조절 스위치	Регулятор экспозиции	D
レンズ	镜头	鏡頭	렌즈	Объектив	E
ライトメーター	照度计	測光計	조명 측정기	Экспонометр	F
フィルムドアスイッチ	相纸仓盖锁闩	相紙倉門鎖柱	필름 도어 래치	Защелка дверцы кассетоприемника	G
フィルムシールド	相纸遮光板	相紙遮光板	필름 가리개	Шторка окна для выхода фотографий	H
シャッターボタン	快门按钮	快門按鈕	촬영 버튼	Кнопка затвора	I
ビューファインダー	取景器	觀景器	뷰파인더	Видоискатель	J
렌즈スイッチ	镜头开关	鏡頭開關	렌즈 스위치	Переключатель объективов	K
フィルムカウンタ -LED	相纸计数器 LED 灯	相紙計數器 LED 指示燈	필름 카운터 LED	Светодиоды счетчика кадров	L
ON/OFF 스위치	ON/OFF 开关	ON/OFF 開關	켜기/끄기 스위치	Выключатель питания	M
フラッシュLED	闪光 LED 灯	閃光燈 LED 指示燈	플래시 LED 마이크로	Сигнальная лампа	N
마이크로USB스 롯	微型 USB 插槽	微型 USB 槽	USB 슬롯	Слот Micro-usb	O
フラッシュオーバー 라이드ボタン	闪光灯覆盖按钮	閃光覆蓋按鈕	플래시 비할 성화 버튼	Кнопка отключения вспышки	P
넥스트랩플 어	颈带环孔	掛繩孔	목 스트랩 고리	Держатели шейного ремня	Q

8

Attach the camera neck strap

Fixer la sangle à l'appareil
Colocación de la correa de cuello
Applicazione della tracolla

1

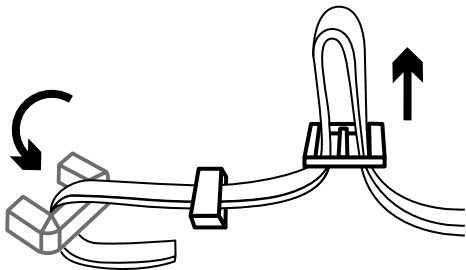

2

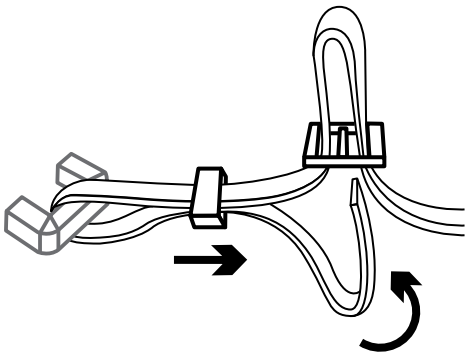

Kamera-Tragegurt anbringen
カメラ用ネックストラップを取り付ける
连接相机颈带 / 掛上照相機掛繩

카메라 목 스트랩 연결 방법
Крепление шейного
ремня к фотоаппарату

9

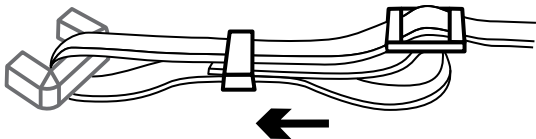
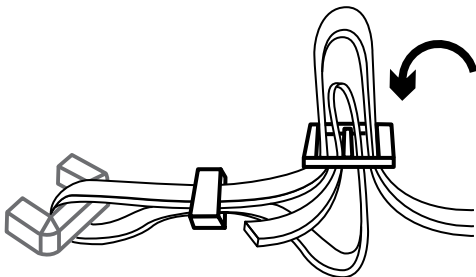

User Manual

14	Box Contents
14	How to Use the OneStep+
17	Further Guidance
20	Troubleshooting & FAQ
22	Tips for Making Great Photos
23	Customer Support
23	Technical Specifications
24	Safety Information
24	E2 Compliance

Manuel d'utilisation

28	Contenu de la boîte
28	Comment utiliser le OneStep+
32	Conseils supplémentaires
36	Dépannage et FAQ
38	Conseils pour prendre d'excellentes photos
40	Service clientèle
40	Spécifications techniques
41	Informations de sécurité
42	Conformité

Manual de usuario

46	Contenido de la caja
46	Cómo utilizar la cámara OneStep+
49	Guía adicional
53	Solución de problemas y preguntas frecuentes
55	Consejos para hacer fotografías impresionantes
57	Atención al cliente
57	Especificaciones técnicas
58	Información sobre la seguridad
59	Cumplimiento de la normativa

Manuale utente

62	Contenuto della scatola
62	Come utilizzare la OneStep+
65	Ulteriori istruzioni
69	Risoluzione problemi e FAQ
71	Consigli per realizzare foto perfette
73	Assistenza clienti
73	Scheda tecnica
74	Informazioni di sicurezza
75	Conformità

Benutzerhandbuch

78	Lieferumfang
78	Bedienung der OneStep+
81	Weitere Informationen
85	Problembehebung und häufig gestellte Fragen
87	Tipps für großartige Fotos
89	Kundenservice
89	Technische Daten
90	Sicherheitshinweise
91	Konformitätserklärung

ユーザー マニュアル

94	内容物
94	OneStep+の使用方法
97	詳細ガイド
100	トラブルシューティングとよくある質問
101	良い写真を撮るコツ
103	カスタマーサポート
103	技術仕様
104	安全情報
104	コンプライアンス

用户手册

- 108 盒内物品
- 108 OneStep+ 的使用方法
- 110 详细指南
- 112 故障排除与常见问题
- 113 拍摄精彩照片的诀窍
- 114 客户支持
- 114 技术规格
- 115 安全信息
- 115 遵守规定

使用手冊

- 120 包裝清單
- 120 如何使用 OneStep+
- 122 詳細指南
- 124 疑難排解與常見問題
- 125 拍攝好照片的訣竅
- 126 客戶支援
- 126 技術規格
- 127 安全資訊
- 127 法規遵從

사용 설명서

- 132 제품 구성
- 132 OneStep+ 사용 방법
- 134 기타 지침
- 137 문제 해결 & FAQ
- 138 좋은 사진을 찍는 요령
- 139 고객 지원
- 139 기술 명세
- 140 안전 정보
- 140 준수

Руководство пользователя

- 144 Комплектация
- 144 Порядок использования OneStep+
- 147 Дополнительные инструкции
- 151 Поиск и устранение неисправностей и часто задаваемые вопросы
- 153 Полезные советы для отличных снимков
- 155 Техническая поддержка
- 155 Технические характеристики
- 156 Меры предосторожности
- 157 Соответствие стандартам

Please be sure to read through this manual before using the OneStep+. Keep for future reference.

User Manual

Warranty

Find the Warranty for this camera
by following this link:
polaroidoriginals.com/warranty

Box contents

- 01 OneStep+ Camera
- 02 USB Charging Cable
- 03 User Manual
- 04 Camera Neck Strap

How to use the OneStep+

Charge the camera

Important The OneStep+ will not be fully charged upon purchase – it should be fully charged before first use. To charge the camera, plug the USB charging cable into the Micro-USB slot on the camera's back panel, and the other end of the cable into a charger, such as a smartphone adapter or your computer's USB slot. The red flash charge LED will turn off when the battery is fully charged.

A full charge usually takes about 2 hours through a wall socket with a smartphone adapter, or up to 4 hours through a computer's USB slot. A fully-charged OneStep+ camera will have enough power to shoot 15-20 packs of film, depending on usage. Remember to turn your camera off after every use to conserve battery life.

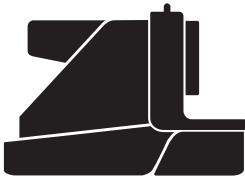

1. Turn the camera on/off

To turn the camera on, slide the power switch into the ON position (down). The flash charging LED on the back panel will start blinking to charge the flash, and the remaining film counter on the top of the camera will light up to indicate that the camera is switched on, and show the amount of remaining film if a film cassette is loaded. To turn the camera off again, return the power switch to the OFF position.

2. Load the film

Slide the film door latch to the right to open the film door. Push the film cassette all the way in, with the film's darkslide facing up.

Note Please check individual film packaging for development time, handling and storage details.

3. Close film door

When you close the film door, the darkslide will eject from

the camera automatically, underneath the film shield.

The plastic film shield is designed to protect images from light as they develop – it should not be removed. Take the darkslide out from under the film shield and let the film shield roll back up. If the darkslide has not ejected, remove the film pack and re-insert it, making sure it is pushed all the way to the back of the camera.

4. Set the Flash & Lighten/Darken

Flash The camera flash will trigger by default when you shoot with the OneStep+. To shoot without the flash, press and hold the flash override button on the back panel as you press the shutter button.

Warning Shooting without flash will reduce camera performance and picture quality in most lighting situations except brightly-lit, sunny environments. We recommend always shooting with flash.

Lighten/Darken Use the lighten/darken switch on the right side of the lens barrel to adjust the exposure of your shot. To get a brighter photo, move the lighten/darken switch right to the plus/lighten position. For a darker photo, move the lighten/darken switch left to the minus/darken position. These two settings correspond to different Exposure Values (EV). The camera's Exposure Values are $+1/2$ EV (when you move the switch to plus/lighten) and $-1/2$ EV (when you move the switch to minus/darken).

5. Using the viewfinder

The OneStep+ uses a traditional viewfinder located on the right side of the lens barrel. To use the viewfinder, simply align your eye with the viewfinder barrel and use the image you see to compose your shot.

Note Remember that the viewfinder sits slightly above and to the right of the camera's lens – above and to the left from your perspective when

shooting – so you will need to adjust your aim to compose your shot correctly when shooting at distances of 1.2 meters or less.

6. Compose your photo

The OneStep+ has two high-quality lenses; a standard lens, intended for photographs shot from 60 cm (2 feet) away and further; and a portrait lens, intended for photographs shot from as close as 30 cm (1 foot) away to 90 cm (3 feet) away. To select the desired lens, use the Lens Switch located above the Lens Barrel. To avoid a blurry photo, make sure you are at least 60 cm (2 feet) away from your subject when shooting with the standard lens, or 30 cm (1 foot) away when shooting with the portrait lens. For the best results, always try to shoot with your light source behind you.

7. Take the photo

Press the shutter button all the way in to take the photo.

The photo will be ejected from the slot at the front of the camera as soon as you let go of the shutter button. It will be shielded from the light by the film shield, and will be held in place until you are ready to remove it.

8. Remove and shield the photo

Remove the photo from beneath the film shield and let the film shield roll back into the camera. Place the photo face down to continue shielding it from light as it develops.

Further Guidance

Using the portrait lens

The OneStep+ has two high-quality lenses; a standard lens, intended for photographs shot from 60 cm (2 feet) away and further; and a portrait lens, intended for photographs shot from as close as 30 cm (1 foot) away to 90 cm (3 feet) away. To select the desired lens, use the Lens Switch located above the Lens Barrel.

Pairing with Bluetooth®

The OneStep+ features Bluetooth connectivity, allowing it to be connected to the Polaroid Originals smartphone app, unlocking a range of creative features. To pair your OneStep+ with your smartphone, press the Plus button (located to the left of the camera's lens barrel) once. The Plus button LED will flash blue, indicating that it is in pairing mode and waiting for a new connection. Ensure your phone's Bluetooth is switched on and open the Polaroid Originals app, choosing the OneStep+ option. The camera will connect automatically. Once your camera and smartphone are paired, the Plus button will change to solid blue, indicating that it is successfully paired.

To pair your OneStep+ with a new device, ensure that Bluetooth is switched off on the current paired device, then press and hold the Plus button for 3 seconds. The Plus button LED will flash blue, indicating it is now in pairing mode.

Using the self-timer

The OneStep+ has a self-timer function allowing you to place yourself in your photos or create perfectly-timed photographs. To use the self-timer, press the Plus button twice quickly. The button will light up to solid orange, indicating that the self-timer is activated. Once you have framed your photo, press the shutter button lightly. The self-timer uses an 8-second interval between pressing the shutter button and taking the photograph. Once triggered, the orange LED will blink to indicate the self-timer countdown. In bright or sunny environments, the camera flash will also countdown with short, low-power flashes.

Note When using the self-timer to shoot, the flash will trigger automatically. To make self-timed photos without flash, activate the self-timer, then press and hold the flash override button as you press the shutter button. To cancel a self timer shot after it

has been activated, just press the Plus button once again.

How much film is left in the pack

There are 8 orange LED lights on top of the camera. When the OneStep+ is switched on and not in sleep mode, the LEDs will constantly display the film count. The number of LEDs which light up corresponds to the number of shots left in the film pack. For example: If 6 LEDs light up, that means there are 6 shots left in the film pack. If you have used up all 8 shots in the film pack, or if there is no film pack inserted in the camera, then the LEDs will blink rapidly when you turn the camera on.

How much battery you have left

The camera has 3 battery states, indicated by the camera's flash charge LED light:

1. Battery charged:

Enough charge for at least 2 packs of film.

The flash LED will blink green

whilst charging between shots, and will be solid green when ready to shoot.

2. Battery low:

Enough charge for about 1 pack of film.

The flash LED will blink orange whilst charging between shots, and will be solid orange when ready to shoot.

3. Battery empty:

No charge remaining.

The flash led will blink red, and the camera will cease to operate until it is recharged.

A fully-charged OneStep+ camera will have enough power to shoot 15-20 packs of film, depending on usage.

Checking your camera's charge

To check the camera's charge at any time, switch the camera off, then switch it back on whilst holding down the Plus button. The 8 film counter LEDs on top of the camera will light up, indicating how much battery remains.

For example: If 6 LEDs light up, that means the camera has 6/8 (75%) charge remaining.

Once you release the Plus button, the LEDs will return to displaying the number of shots remaining in your film pack.

Compatible Film

The OneStep+ works with all Polaroid Originals i-Type and 600 type film packs. We recommend using i-Type film as it is optimized for use with the OneStep+.

Power supply

Charge the OneStep+ before use to ensure it has enough power for the duration of your shoot (see →**Charge the Camera**). The flash charge LED will be solid red whilst the camera is plugged in and charging, and will turn off once the camera is fully charged.

Attach the camera neck strap

See page 8 for guide to attaching your neck strap.

Using a Tripod

The OneStep+ has a tripod socket in its base, which works with most standard

tripods. Simply screw your tripod mount into the socket on the base of the OneStep+.

Note with some tripods, the tripod mount will need to be unscrewed before you can load or exchange film into the OneStep+.

Cleaning the rollers

Sometimes excess developer paste from photos may build up on the camera's rollers, affecting the camera's performance and causing photos to show unwanted imperfections. The OneStep+ has a built-in roller cleaning mode to help with this issue. Just follow these steps:

1. Turn the camera off.
2. Open the film door.
3. Hold the flash override button and press the shutter button.
4. The camera is now in roller cleaning mode.
5. Using a damp cloth or cotton swab, gently clean the rollers.
6. Press shutter button to incrementally advance roller positions.

7. Once both rollers are clean on all sides, close the film door.
8. Rollers will automatically return to their correct position.

Troubleshooting & FAQ

My OneStep+ won't eject my photo/darkslide

Make sure that your OneStep+ camera is charged: The camera's flash charge LED will blink red if it doesn't have enough charge to operate. If this is the case, you should recharge your camera before using the camera again.

Make sure you still have film in your camera: to check, slide the power switch off and on. The remaining film counter LEDs will indicate how many shots you have left in the film pack. If the LEDs flash rapidly when the camera turns on again, this means

that there are no shots left in the film pack, or that no film pack is inserted.

The flash doesn't fire when I take a photo

When taking photos make sure you aren't accidentally pressing the flash override button, located on the camera's back panel.

My photo turned out slightly too dark

We strongly recommend that you always shoot with flash when shooting indoors, as well as outside at night-time, at dusk and on cloudy days with low light conditions.

Make sure you are not shooting towards the sun; the OneStep+ meters the average light level it sees. When shooting toward sunlight, the excessive light may cause the camera to over-compensate when exposing the image, creating an image that is too dark to expose your subject properly.

Move the lighten/darken

switch on the right side of the lens barrel to the plus/lighten position for a brighter image.

My photo turned out blurry or fuzzy

Make sure you are using the correct lens, with the Lens Switch in the standard position, and be at least 60 cm (2 feet) away from your subject. In the portrait position, your subject should be at least 30 cm (1 foot) away, but not further than 90 cm (3 feet).

When shooting, make sure to hold the camera steady, especially in low light conditions, and make sure you have a strong light source to illuminate your shot.

We strongly recommend that you always shoot with flash when shooting indoors, as well as outside at night-time, at dusk and on cloudy days with low light conditions. You can also use a tripod to give your camera a stable base.

Make sure you are not too close to your subject when taking photos. In order to avoid

blurry or out-of-focus photos, you should shoot from at least 60 cm (2 ft) away from your subject.

Tips for Making Great Photos

Make photos indoors

Always use the flash when shooting indoors, even if you don't think you need it.

Indoor light appears yellow on analog film – the OneStep+'s flash is designed to compensate for this.

Make photos at night

When shooting at a party (or any indoor night-time environment), you should always use the flash.

You can also try moving the lighten/darken switch to the plus/lighten position to get a brighter shot.

Make photos outdoors

Natural light is your best friend when it comes to instant photography. On a sunny day

outdoors, you don't need to use your flash at all. Make sure not to shoot towards the sun; shoot with the sun behind you, facing your subject directly or side-on. If your environment is very bright, you can try moving the lighten/darken switch to the minus/darken position to let less light into the shot and prevent it from being "blown out".

In any situation where you are not shooting in bright, direct sunlight, we recommend still using the flash to achieve the best shots.

Make landscape photos

When trying to capture a landscape shot, make sure that the sun or main light source is behind you to prevent the image from being "blown out" by excess light.

On a cloudy or overcast day with low light, you may wish to place the camera on a tripod or steady surface which will make it easier for the entire scene to remain in focus.

Customer Support

The Polaroid Originals Customer Support Team is always more than happy to hear from you. Get in touch using the contact details provided. For more detailed and up-to-date information, visit polaroidoriginals.com/help

USA/Canada

usa@polaroidoriginals.com
+1 212 219 3254

Europe/Rest of World

service@polaroidoriginals.com
00 800 577 01500

Impossible B.V.

P.O. Box 242
7500 AE Enschede
The Netherlands

Technical Specifications

General

Dimensions

150mm (L) × 111mm (W) × 97mm (H)

Weight

493 grams (without film pack)

Operating Temperature

40–108°F / 4–42°C, 5–90% relative humidity

Compatible Film

Polaroid Originals i-Type and 600 type film in both Color and Black & White, including Special Editions.

Battery

High performance lithium-ion battery, 1100mAh, 3.7V nominal voltage, 4.07Wh

Materials

Outer shells

Polycarbonate + ABS plastics

Lens

Optical grade polycarbonate lens, coated

Shutter system

Custom design using precision step motor

Optical System

Lens

Fixed focus lens

Focal length

Standard lens: 103 mm

Portrait lens: 89 mm

Field of view

41° vertical, 40° horizontal

Flash System

Vacuum discharge tube strobe

Safety Information

Caution RISK OF ELECTRIC SHOCK – DO NOT OPEN/
DISASSEMBLE THE MOTORIZED ROLLER SYSTEM

- Do not disassemble the device. Incorrect reassembly can cause electrical shock if the device is used again.
- Do not immerse the device in water or other fluids.
- Do not operate the device in a high humidity environment or very dusty environments.
- Do not attempt to tamper with, adjust or remove the battery and/or the electronics located below the rollers behind the device's film door.
- Do not attempt to remove the door itself as it is connected electronically to the body of the device. Doing so is unsafe, will likely damage your device, and will void your warranty.
- Do not insert metal objects into the device.
- Do not insert any objects into the rollers or gears.
- Keep small children and infants away from device to avoid them being injured by the device's moving parts.
- Do not use or store the device near any heat source or any type of equipment that generates heat, including stereo amplifiers.
- Do not use the device near flammable or explosive gases.
- Do not charge the device if you notice any unusual odors, noise or smoke.
- Do not attempt to disassemble the film's battery or modify it in any way (if using 600-type film). If battery fluid gets in your eyes, immediately rinse your eyes with fresh, cold running water and seek medical attention immediately.
- Do not cover the flash.

Battery and Charger

- This device uses a custom lithium-ion battery that is non-removable and mounted inside the camera body. No other type of battery can be used. Battery replacement can only be done by authorized service centers. The battery will provide many years of service if properly used.
- Power consumption varies depending on the environment the device is used in and how the device has been stored. Used im-

mediately after full charge, the battery will power the processing of up to 20 film packs with flash exposures. Due to the high energy requirements of the flash, we recommend charging the camera fully before every session for best results.

- Once the battery energy level falls below a certain level, the device will no longer process film. The LED will blink and signal when it needs to be recharged. This is to avoid a photo getting stuck as it is being processed through the roller system.
- The rechargeable battery is not fully charged at the time of purchase. Charge the battery fully with the USB charging cable (provided). This usually takes 1-2 hours (can vary depending on usage).
- The supplied battery charging cable has been tested to work with the Apple iPhone power adaptors. While it can be used in other USB ports (e.g. computer, USB power adaptors, TVs, cars etc.), correct operation cannot be guaranteed.
- When the device is no longer in use, please recycle it properly.

Usage Environment

- To protect the high-precision technology contained in this device, never leave the camera in the following environments for extended periods of time: high temperature (+42°C/108°F), high humidity, places with extreme changes in temperature (hot and cold), direct sunlight, sandy or dusty environments such as beaches, damp places, or places with strong vibrations.
- Do not drop the device or subject it to severe shocks or vibrations.
- Do not push, pull or press on the lens.

Compliance

Important directions for using Lithium-Ion Batteries

1. Do not throw into fire.
2. Do not short circuit.
3. Do not disassemble.
4. Do not continue to use when damaged.
5. Dispose correctly after use.
6. Keep away from water.

EU Declaration of Conformity

Hereby, Impossible B.V. declares that the OneStep+ analog instant camera is in compliance with the essential requirements of the Electromagnetic Compatibility Directive (2014/30/EU), Low Voltage Directive (2014/35/EU) and RoHS Directive (2011/65/EU) and other relevant provisions, when used for its intended purpose.

FCC Compliance Statement

This device complies with Part 15 of the FCC Rules. Operation is subject to the following two conditions: (1) this device may not cause harmful interference, and (2) this device must accept any interference received, including interference that may cause undesired operation.

Caution The user is cautioned that changes or modifications not expressly approved by the party responsible for compliance could void the user's authority to operate the equipment. This equipment must not be co-located or operated in conjunction with any other antenna or transmitter.

Note his equipment has been tested and found to comply with the limits for a Class B digital device, pursuant to part 15 of the FCC rules. These limits are designed to provide reasonable protection against harmful interference in a residential installation.

This equipment generates, uses and can radiate radio frequency energy and, if not installed and used in accordance with the instructions, may cause harmful interference to radio communications. However, there is no guarantee that interference will not occur in a particular installation. If this equipment does cause harmful interference to radio or television reception, which can be determined by turning the equipment off and on, the user is encouraged to try to correct the interference by one or more of the following measures:

- Reorient or relocate the receiving antenna.
- Increase the separation between the equipment and receiver.
- Connect the equipment into an outlet on a circuit different from that to which the receiver is connected.
- Consult the dealer or an experienced radio/TV technician for help.

This equipment complies with fcc radiation

exposure limits set forth for an uncontrolled environment. End user must follow the specific operating instructions for satisfying rf exposure compliance.

Industry Canada (IC)

This device complies with part 15 of the FCC Rule and Industry Canada license-exempt RSS standard(s). Operation is subject to the following two conditions: (1) This device may not cause harmful interference, and (2) this device must accept any interference received, including interference that may cause undesired operation. Le présent appareil est conforme aux CNR d'Industrie Canada applicables aux appareils radio exempts de licence. L'exploitation est autorisée aux deux conditions suivantes: (1) l'appareil ne doit pas produire de brouillage, et (2) l'utilisateur d'appareil doit accepter tout brouillage radioélectrique subi, même si le brouillage est susceptible d'en compromettre le fonctionnement.

Radio Frequency (RF) Exposure Information

The radiated output power of the Wireless Device is below the Industry Canada (IC) radio frequency exposure limits. The Wireless Device should be used in such a manner such that the potential for human contact during normal operation is minimized.

This device has also been evaluated and shown compliant with the IC RF Exposure limits under portable exposure conditions. (antennas are less than 20 cm of a person's body).



The symbol means that according to local laws and regulations your product should be disposed of separately from household waste. When this product reaches its end of life, take it to a collection point designated by local authorities. Some collection points accept products for free. The separate collection and recycling of your product at the time of disposal will help conserve natural resources and ensure that it is recycled in a manner that protects human health and the environment.

Manuel d'utilisation

Garantie

Vous trouverez la garantie pour cet appareil photo en empruntant le lien suivant :
polaroidoriginals.com/warranty

Contenu de la boîte

- 01 Appareil photo OneStep+
- 02 Câble de chargement USB
- 03 Manuel d'utilisation
- 04 Sangle de l'appareil

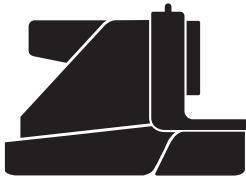

Comment utiliser le OneStep+

Charger l'appareil photo

Important Le OneStep+ ne sera pas totalement chargé au moment de l'achat. Il doit être complètement chargé avant la première utilisation. Pour charger l'appareil photo, branchez le câble de recharge USB dans le port micro USB de la face arrière de l'appareil, et l'autre extrémité du câble dans un chargeur, comme une prise murale munie d'un adaptateur pour smartphone ou le port USB de votre ordinateur. Le voyant LED rouge de chargement s'éteint quand la batterie est totalement chargée.

Une charge complète dure généralement environ deux heures via une prise murale avec adaptateur pour smartphone, ou jusqu'à 4 heures via le port USB d'un ordinateur. Un appareil photo OneStep+ complètement chargé dispose d'une autonomie suffisante

pour traiter 15 à 20 cartouches de film, en fonction de l'utilisation. Pensez bien à éteindre l'appareil photo après chaque utilisation afin d'économiser la batterie.

1. Allumer/éteindre l'appareil photo

Pour allumer l'appareil photo, faire glisser l'interrupteur de mise sous tension en position ON (MARCHE) (bas). La LED de chargement du flash sur la face arrière commence à clignoter pour charger le flash et le compteur de photos restantes au sommet de l'appareil s'allume pour signaler que l'appareil est sous tension et indique le nombre de photos restantes si une cartouche de film est insérée. Pour éteindre à nouveau l'appareil, faites glisser l'interrupteur de mise sous tension en position OFF (ARRÊT) (haut).

2. Charger la cartouche de film

Faites glisser le loquet vers la droite pour ouvrir le couvercle du compartiment film.

Poussez la cartouche de film jusqu'au bout, en plaçant le carton de protection du film (darkslide) vers le haut.

Remarque Veuillez consulter l'emballage du film afin d'obtenir les informations relatives au temps de développement, à la manipulation et au stockage.

3. Fermer le compartiment film

Une fois le couvercle fermé, le carton de protection du film (darkslide) est automatiquement éjecté de l'appareil, sous le protecteur de film (film shield).

Le protecteur de film en plastique est conçu pour protéger les photos de la lumière durant leur développement. Il ne doit pas être retiré. Retirez le carton de protection du film du dessous du protecteur de film et laissez ce dernier s'enrouler sur lui-même. Si le carton de protection du film n'a pas été éjecté, retirez la cartouche de film et insérez-la à nouveau, en veillant bien

à l'enfoncer le plus possible vers le fond de l'appareil.

4. Régler le flash et Éclaircir/assombrir

Flash Le flash de l'appareil se déclenche par défaut quand vous prenez un cliché avec le OneStep+ Pour prendre un cliché sans le flash, appuyez et maintenez enfoncé le bouton de neutralisation du flash sur la face arrière, puis appuyez sur le déclencheur.

Avertissement Prendre des photos sans flash réduira les performances de l'appareil photo et la qualité des photos dans la plupart des conditions d'éclairage, sauf si la scène bénéficie d'une lumière abondante, dans les environnements ensoleillés. Nous recommandons de toujours utiliser le flash.

Éclaircir/assombrir Utilisez le bouton éclaircir/assombrir à droite de l'objectif pour ajuster l'exposition de votre cliché. Pour obtenir une photo plus claire, déplacez le bouton

éclaircir/assombrir vers la droite, en position plus/éclaircir. Pour obtenir une photo plus sombre, déplacez le bouton éclaircir/assombrir vers la gauche, en position moins/assombrir. Ces deux réglages correspondent à des valeurs d'exposition (EV ou Exposure Values) différentes. Les valeurs d'exposition de l'appareil sont $+1/2$ EV (quand vous déplacez le bouton vers la position plus/éclaircir) et $-1/2$ EV (quand vous déplacez le bouton vers la position moins/assombrir).

5. Utiliser le viseur

Le OneStep+ utilise un viseur traditionnel situé à droite de l'objectif. Pour utiliser le viseur, placez simplement votre œil en face du viseur et servez-vous de l'image que vous voyez pour composer votre cliché.

Remarque N'oubliez pas que le viseur se trouve légèrement au-dessus et à droite de l'objectif de l'appareil – au-dessus et à

gauche de votre point de vue lorsque vous prenez un cliché. Vous devez donc ajuster votre visée afin de composer correctement le cliché lorsque vous prenez une photo à des distances de 1,2 mètre ou moins.

6. Composer la photo

Le OneStep+ comporte deux lentilles de haute qualité ; une lentille standard conçue pour les photos prises à une distance de 60 cm et plus, et une lentille pour les gros plans, conçue pour les photos prises à une distance minimum comprise entre 30 et 90 cm. Pour sélectionner la lentille désirée, utilisez le commutateur de lentilles situé au-dessus de l'objectif. Pour éviter une photo floue, tenez-vous à une distance minimum de 60 cm de votre sujet lorsque vous prenez une photo avec la lentille standard, ou à une distance minimale de 30 cm lorsque vous prenez un cliché avec la lentille de gros plan. Pour obtenir un meilleur résultat,

efforcez-vous toujours de placer la source de lumière derrière vous.

7. Prendre la photo

Appuyez à fond sur le déclencheur pour prendre la photo. La photo est éjectée de la fente avant de l'appareil dès que vous relâchez le déclencheur. Elle sera protégée de la lumière par le protecteur de film et restera en place jusqu'à ce que vous soyez prêt à la retirer.

8. Retirer et protéger la photo

Retirez la photo du dessous du protecteur de film et laissez ce dernier s'enrouler sur lui-même. Placez la photo face vers le bas pour continuer à la protéger de la lumière durant le développement.

Conseils supplémentaires

Utiliser la lentille gros plan

Le OneStep+ comporte deux lentilles de haute qualité ; une lentille standard, conçue pour les photographies prises à une distance minimale de 60 cm, et une lentille gros plan, conçue pour les photographies prises à une distance comprise entre 30 et 90 cm. Pour sélectionner la lentille désirée, utilisez le commutateur de lentilles situé au-dessus du barillet de l'objectif.

Couplage Bluetooth®

Le OneStep+ comporte une connectivité Bluetooth qui permet de le connecter à l'application Polaroid Originals pour smartphone et d'accéder ainsi à un éventail de fonctionnalités créatives. Pour coupler le OneStep+ à votre smartphone, appuyez une fois sur le bouton Plus (situé à gauche de l'objectif de l'appareil). La LED du bouton

Plus clignotera en bleu afin d'indiquer que l'appareil est en mode couplage et attend une nouvelle connexion.

Vérifiez que la fonctionnalité Bluetooth de votre téléphone est activée et ouvrez l'application Polaroid Originals en choisissant l'option OneStep+. L'appareil se connectera automatiquement. Une fois votre appareil et votre smartphone couplés, le bouton Plus affiche une lumière bleu continue, ce qui indique un couplage réussi.

Pour coupler le OneStep+ à un nouveau périphérique, assurez-vous que le Bluetooth est désactivé sur l'appareil actuellement couplé, puis appuyez sur le bouton Plus et maintenez-le enfoncé pendant 3 secondes. La LED du bouton Plus clignotera en bleu, ce qui indique que le couplage est en cours.

Utilisation du retardateur

Le OneStep+ possède une fonction retardateur qui vous permet de figurer dans vos

propres photos ou de créer des photographies parfaitement synchronisées. Pour utiliser le retardateur, appuyer deux fois rapidement sur le bouton Plus. Le bouton s'allumera en orange continu, afin de signaler l'activation du retardateur. Une fois votre cadre composé, appuyez sur le déclencheur. Le retardateur utilise un intervalle de 8 secondes entre le moment où vous appuyez sur le déclencheur et la prise du cliché. Une fois le déclenchement activé, la LED orange se mettra à clignoter pour indiquer le compte à rebours du retardateur. Dans les environnements lumineux, le flash de l'appareil clignotera à faible intensité pour indiquer le compte à rebours.

Remarque Lors que vous utilisez le retardateur pour un cliché, le flash se déclenche automatiquement. Pour prendre des photos avec retardateur mais sans le flash, activez le retardateur, puis enfoncez et maintenez enfoncé

le bouton de neutralisation du flash lorsque vous appuyez sur le déclencheur. Pour annuler un cliché en mode retardateur après son activation, appuyez simplement une nouvelle fois sur le bouton Plus.

Nombre de photos restantes dans la cartouche

Le sommet de l'appareil comporte au total 8 voyants LED oranges. Quand le OneStep+ est allumé et ne se trouve pas en mode veille, les LED affichent constamment le décompte de photos. Le nombre de LED qui s'allument correspond au nombre de photos restantes dans la cartouche de film. Par exemple : si 6 voyants LED sont allumés, il reste 6 photos dans la cartouche de film. Si vous avez utilisé les 8 photos contenues dans la cartouche de film, ou si aucune cartouche de film n'a été insérée dans l'appareil, les LED clignoteront rapidement lors de l'allumage de l'appareil.

Batterie restante

L'appareil comporte 3 états de batterie, indiqués par le voyant de charge LED du flash de l'appareil photo :

1. Batterie chargée:

Charge suffisante pour au moins deux cartouches de film.

Le voyant LED clignotera en vert durant le temps de charge entre les clichés et s'allumera en vert continu lorsque l'appareil sera prêt à prendre un cliché.

2. Niveau de batterie faible:

Charge suffisante pour environ une cartouche de film.

Le voyant LED clignotera en orange durant le temps de charge entre les clichés et s'allumera en orange continu lorsque l'appareil sera prêt à prendre un cliché.

3. Batterie déchargée:

Aucune charge restante.

Le voyant LED clignotera en rouge et l'appareil cessera de fonctionner jusqu'à rechargement de la batterie.

Un appareil photo OneStep+

complètement chargé dispose d'une autonomie suffisante pour traiter 15 à 20 cartouches de film, en fonction de l'utilisation.

Vérification de l'état de charge de l'appareil

Pour vérifier en toutes circonstances l'état de charge de l'appareil, éteignez-le, puis rallumez-le tout en maintenant enfoncé le bouton Plus. Les 8 LED du compteur de photos au sommet de l'appareil s'allumeront, indiquant la charge de batterie restante.

Par exemple, si 6 voyants LED s'allument, cela signifie que l'appareil dispose d'une charge restante de 6/8 (75 %). Une fois que vous relâchez le bouton Plus, les LED retournent à leur état normal et affichent le nombre de clichés restants dans votre cartouche de film.

Films compatibles

Le OneStep+ fonctionne avec toutes les cartouches de film Polaroid Originals i-Type et

type 600. Nous recommandons l'utilisation du film i-Type car il est optimisé pour une utilisation avec le OneStep+.

Alimentation

Chargez le OneStep+ avant utilisation afin de vous assurer qu'il disposera d'une charge suffisante pour la durée de votre séance photo (voir → **Charger l'appareil**). La LED de chargement de l'appareil brillera en rouge continu lorsque l'appareil est branché et en charge et s'éteindra une fois l'appareil totalement chargé.

Fixer la sangle à l'appareil

La page 8 propose un guide indiquant comment fixer votre sangle.

Utiliser un trépied

La base du OneStep+ comporte un filetage pour trépied, compatible avec la plupart des trépieds standard. Vissez simplement le plateau de votre trépied dans le socle situé à la base du OneStep+.

Remarque Avec certains trépieds, il faut dévisser le plateau avant qu'il ne soit possible de charger ou de changer la cartouche de film du OneStep+

Nettoyage des rouleaux

Il arrive parfois qu'un excès de pâte de développement provenant des photos s'accumule sur les rouleaux de l'appareil, ce qui affecte ses performances et se traduit par des imperfections indésirables sur les photos. Le OneStep+ comporte un mode intégré de nettoyage des rouleaux pour aider à résoudre ce problème. Il suffit de suivre les étapes suivantes :

1. Éteignez l'appareil photo.
2. Ouvrez le couvercle du compartiment film.
3. Maintenez enfoncé le bouton de neutralisation du flash puis appuyez sur le déclencheur.
4. L'appareil photo est désormais en mode nettoyage des rouleaux.
5. En utilisant un tissu humide

- on un coton-tige, nettoyez doucement les rouleaux.
- Appuyez sur le déclencheur afin de faire avancer pas-à-pas la position du rouleau.
 - Une fois que chaque face des deux rouleaux est propre, fermez le couvercle du compartiment film.
 - Les rouleaux se replacent automatiquement en position correcte.

Assurez-vous qu'il reste du film dans l'appareil : pour vérifier, éteignez puis rallumez l'appareil. Les LED du compteur de photos restante indiqueront le nombre de clichés restant dans la cartouche. Si les LED clignotent rapidement lors du rallumage de l'appareil, cela signifie qu'il ne reste plus de photos dans la cartouche de film, ou qu'aucune cartouche de film n'est insérée.

Dépannage et F.A.Q.

Mon OneStep+ refuse d'éjecter ma photo/le carton de protection du film (darkslide)

Assurez-vous que votre appareil photo OneStep+ est chargé : la LED de chargement du flash de l'appareil clignotera en rouge si la charge est insuffisante pour assurer le fonctionnement. Dans ce cas, vous devez recharger l'appareil avant de l'utiliser à nouveau.

Le flash ne se déclenche pas lorsque je prends une photo

Lorsque vous prenez des photos, veillez bien à ne pas appuyer par mégarde sur le bouton de neutralisation du flash situé sur la face arrière de l'appareil.

Ma photo est légèrement trop sombre

Nous recommandons fortement de toujours utiliser le flash pour les photos prises en intérieur, ainsi que pour celles prises en extérieur de nuit, au crépuscule ou par temps nuageux

présentant des conditions de luminosité réduites.

Veillez bien à ne pas prendre de cliché face au soleil, car le OneStep+ mesure la luminosité ambiante moyenne qu'il perçoit. Lorsque vous prenez une photo face au soleil, la luminosité excessive peut provoquer une surcompensation lors de l'exposition du cliché, ce qui produit un cliché trop sombre pour exposer correctement votre sujet.

Déplacez le bouton éclaircir/assombrir, situé du côté droit du barillet de l'objectif, vers la position plus/éclaircir pour un cliché plus lumineux.

Ma photo est floue ou trouble

Vérifiez que vous utilisez la lentille adaptée, avec le commutateur de lentilles en position standard, votre sujet devrait se trouver à au moins 60 cm. En position gros plan, votre sujet devrait se trouver à une distance comprise entre 30 cm et 90 cm de l'appareil.

Lorsque vous prenez un cliché, veillez bien à tenir

fermement l'appareil, particulièrement dans des conditions de luminosité réduite, et veillez bien à disposer d'une source de lumière puissante pour éclairer votre sujet.

Nous recommandons fortement de toujours utiliser le flash pour les photos prises en intérieur, ainsi que pour celles prises en extérieur de nuit, au crépuscule ou par temps nuageux présentant des conditions de luminosité réduites. Vous pouvez utiliser un trépied afin de stabiliser votre appareil photo.

Veillez bien à ne pas trop vous approcher de votre sujet lorsque vous prenez des photos. Afin d'éviter les photos floues et les problèmes de mise au point, vous devez vous placer à une distance minimale de 60 cm de votre sujet.

Conseils pour prendre d'excellentes photos

Prendre des photos en intérieur

Utilisez toujours le flash lorsque vous prenez des photos en intérieur, même lorsque vous pensez que cela n'est pas nécessaire.

La lumière des éclairages intérieurs apparaît avec une teinte jaune sur le film instantané - le flash du OneStep+ est conçu pour compenser ce phénomène.

Prendre des photos de nuit

Lorsque vous prenez des photos lors d'une soirée (ou dans tout environnement intérieur de nuit), utilisez toujours le flash.

Vous pouvez également tenter de déplacer le bouton éclaircir/assombrir vers la position plus/éclaircir afin d'obtenir un cliché plus lumineux.

Prendre des photos en extérieur

La lumière naturelle est la meilleure amie des amateurs de photographie instantanée. Lors d'une journée ensoleillée, en extérieur, l'utilisation du flash est facultative. Veillez à ne pas prendre de photos face au soleil. Placez-vous dos au soleil, de sorte à ce qu'il éclaire votre sujet de face ou de côté. Si votre environnement est très lumineux, vous pouvez tenter de faire glisser le bouton éclaircir/assombrir vers la position moins/assombrir afin de réduire l'exposition et d'éviter tout problème de surexposition.

Dans toutes les situations autres que celles où vous bénéficiez d'une lumière du soleil intense et directe, nous recommandons d'utiliser le flash afin d'obtenir de meilleurs clichés.

Prendre des photos de paysages

Lorsque vous désirez photographier un paysage, veillez

bien à ce que le soleil ou la principale source de lumière se trouve derrière vous afin d'éviter que l'image ne soit surexposée en raison d'une luminosité excessive.

Lors d'une journée nuageuse, sous un ciel couvert avec des conditions de luminosité faibles, il peut être souhaitable de placer l'appareil sur un trépied ou une surface stable afin de garantir une mise au point fiable de toute la scène.

Service clientèle

L'équipe de service clientèle de Polaroid Originals est toujours heureuse de recevoir vos commentaires. Vous pouvez nous contacter en utilisant les informations de contact fournies ci-contre. Pour des informations plus détaillées et à jour, visitez polaroidoriginals.com/help

États-Unis/Canada

usa@polaroidoriginals.com
+1 212 219 3254

Europe/Reste du Monde

service@polaroidoriginals.com
00 800 577 01500

Impossible B.V.

P.O. Box 242
7500 AE Enschede
Pays-Bas

Spécifications techniques

Général

Dimensions

150 mm (L) × 111 mm (l) × 97 mm (H)

Poids

493 grammes (sans cartouche de film)

Température de fonctionnement

4-42 °C, 5-90 % d'humidité relative

Film compatible

Films Polaroid Originals i-Type et type 600 couleur et noir & blanc, y compris les éditions spéciales.

Batterie

Batterie lithium-ion 1100 mAh, 3,7 V de tension nominale, 4,07 Wh

Matériaux

Coques externes

Polycarbonate + plastiques ABS

Objectif

Objectif de qualité optique en polycarbonate, avec revêtement

Système de déclenchement

Conception sur mesure à l'aide d'un moteur pas à pas de précision

Système optique

Objectif

Objectif fixe

Longueur de la focale

Lentille standard : 103 mm

Lentille gros plan : 89 mm

Champ de vision

41° (vertical), 40° (horizontal)

Système de flash

Flash à tube à décharge à vide

Informations de sécurité

Avertissement RISQUE D'ÉLECTROCUTION – NE PAS OUVRIR/DÉMONTÉ LE SYSTÈME DE ROULEAUX MOTORISÉS

- Ne pas démonter l'appareil. Un réassemblage incorrect peut occasionner un risque d'électrocution si l'appareil est utilisé à nouveau.
- Ne pas immerger l'appareil dans l'eau ou d'autres liquides.
- Ne pas utiliser l'appareil dans un environnement à très fort taux d'humidité ou très poussiéreux.
- Ne pas tenter d'altérer, d'ajuster ou de retirer la batterie et/ou les composants électroniques situés sous les rouleaux, derrière le compartiment de film de l'appareil.
- Ne pas tenter de retirer le couvercle du compartiment lui-même, car il est relié électriquement au corps de l'appareil. Ces opérations sont dangereuses, endommageront en toute probabilité votre appareil et annuleront votre garantie.
- Ne pas insérer d'objets métalliques dans le produit.
- Ne pas insérer d'objet dans les rouleaux ou les engrenages.
- Tenir l'appareil hors de portée des jeunes enfants ou des nourrissons afin d'éviter les risques de blessures dues aux éléments mobiles de l'appareil.
- Ne pas utiliser ni entreposer l'appareil près d'une source de chaleur ou de tout équipement générant de la chaleur, y compris les amplificateurs stéréo.
- Ne pas utiliser l'appareil à proximité de gaz inflammables ou explosifs.
- Ne pas charger l'appareil si vous remarquez des odeurs, un bruit ou une fumée inhabituels.
- Ne pas tenter de démonter la batterie du film ni de la modifier d'aucune manière (si vous utilisez du film de type 600). En cas de projection de liquide de batterie dans les yeux, rincer abondamment à l'eau fraîche courante et consulter immédiatement un médecin.
- Ne pas couvrir le flash.

Batterie et chargeur

- L'appareil utilise une batterie conçue sur mesure, qui est inamovible et fixée à l'intérieur du boîtier. Aucun autre type de batterie ne peut être utilisé. Le remplacement de la batterie ne peut être réalisé que par un centre de dépannage autorisé. Si elle est utilisée de manière adéquate, la batterie fonctionnera pendant de nombreuses années en toute fiabilité.
- La consommation électrique varie selon l'environnement dans lequel l'appareil est utilisé et la manière dont il a été entreposé. Utilisée immédiatement après une charge complète, la batterie permettra de traiter au maximum 20 cartouches de film avec déclenchement de flash. En raison des exigences énergétiques élevées du flash, nous recommandons de charger complètement l'appareil avant chaque séance photo pour obtenir de meilleurs résultats.
- Une fois que le niveau de charge de la batterie chute au-dessous d'un certain niveau, l'appareil n'expose plus le film. La LED clignote et signale quand l'appareil doit être rechargé. Cela permet d'éviter qu'une photo ne se bloque dans l'appareil via le système de rouleaux.
- La batterie rechargeable n'est pas complètement chargée au moment de l'achat. Chargez complètement la batterie à l'aide du chargeur USB (fourni). Cela prend environ 1 à 2 heures (peut varier en fonction de l'utilisation).
- Le câble de chargement de batterie fourni a été testé et fonctionne avec les adaptateurs secteur pour Apple iPhone. Bien qu'il puisse être utilisé via d'autres types de port USB, par ex. ordinateur, adaptateurs secteur USB, TV, voitures, etc., nous ne pouvons garantir un fonctionnement adéquat.
- Quand vous cesserez d'utiliser l'appareil, veuillez le recycler de manière adéquate.

Environnement d'utilisation

- Pour protéger la technologie haute précision contenue dans cet appareil, ne le laissez jamais dans les environnements suivants durant une période prolongée : températures élevées (supérieures à +42°), humidité élevée, lieux présentant des variations de température extrêmes

(chaud et froid), directement exposé à la lumière du soleil, environnements sablonneux ou poussiéreux comme des plages, des endroits humides ou ceux présentant des conditions de vibration élevées.

- Ne laissez pas tomber l'appareil et ne lui faites pas subir de chocs ou de vibrations importantes.
- Aucune pression, traction ou torsion ne doit être exercée sur l'objectif.

Conformité

Instructions importantes pour l'utilisation de batteries lithium-ion

1. Ne pas jeter dans le feu.
2. Ne pas provoquer de court-circuit.
3. Ne pas démonter.
4. Ne pas poursuivre l'utilisation si l'appareil est endommagé.
5. Éliminer de manière adéquate après usage.
6. Tenir éloigné de l'eau

Déclaration de conformité pour l'Union européenne

Par la présente, Impossible B.V. déclare que l'appareil photo analogique instantané OneStep+ est conforme aux exigences essentielles de la Directive en matière de Compatibilité électromagnétique (2014/30/EU), de la Directive relative aux équipements basse tension (2014/35/CE) et de la Directive RoHS (2011/65/EU) des autres dispositions en vigueur, lorsqu'il est utilisé aux fins auxquelles il est destiné.

Déclaration de conformité FCC

Cet appareil est conforme à la section 15 du Règlement de la FCC. L'utilisation est soumise aux deux conditions suivantes : (1) cet appareil ne peut causer d'interférence nuisible, et (2) cet appareil doit accepter toutes les interférences reçues, y compris les interférences susceptibles de provoquer des problèmes de fonctionnement.

Avertissement L'utilisateur est averti que tout changement ou modification qui n'a pas été expressément approuvé par la partie responsable de la conformité est de nature

à révoquer l'autorité dont dispose l'utilisateur pour utiliser cet équipement. Cet équipement ne doit pas être colocalisé ni utilisé en combinaison avec toute autre antenne ou émetteur.

Remarque Cet équipement a été testé et certifié conforme aux limites pour un dispositif de Catégorie B, conformément à la section 15 des règles de la FCC. Ces limites sont conçues afin d'offrir une protection raisonnable contre les interférences nuisibles dans une installation résidentielle. Cet équipement génère, utilise et peut émettre de l'énergie radiofréquence et, s'il n'est pas installé et utilisé conformément aux instructions, peut provoquer des interférences nuisibles pour les communications radio. Néanmoins, aucune garantie n'est fournie quant à l'absence de toute interférence dans le cadre d'une installation particulière. Si cet équipement provoque des interférences nuisibles pour la réception des signaux de radio et de télévision, ce qui peut être déterminé en éteignant et en rallumant l'appareil, nous suggérons à l'utilisateur de tenter une ou plusieurs des mesures correctives suivantes :

- Réorienter ou déplacer l'antenne de réception.
- Augmenter la distance entre l'équipement et le récepteur.
- Relier l'équipement à une prise d'un circuit différent de celui auquel est relié le récepteur.
- Consulter le revendeur ou un technicien radio/télé qualifié pour obtenir de l'aide.

Cet équipement est conforme aux limites définies par la FCC en matière d'exposition aux rayonnements pour un environnement non contrôlé. L'utilisateur final doit respecter les instructions d'utilisation spécifiées afin de respecter la conformité en matière d'exposition aux radiofréquences.

Industry Canada (IC)

This device complies with part 15 of the FCC Rule and Industry Canada license-exempt RSS standard(s). Operation is subject to the following two conditions: (1) This device may not cause harmful interference, and (2) this device must accept any interference received, including interference that may cause undesired operation. Le présent appa-

reil est conforme aux CNR d'Industrie Canada applicables aux appareils radio exempts de licence. L'exploitation est autorisée aux deux conditions suivantes: (1) l'appareil ne doit pas produire de brouillage, et (2) l'utilisateur d'appareil doit accepter tout brouillage radioélectrique subi, même si le brouillage est susceptible d'en compromettre le fonctionnement.

Informations concernant l'exposition aux fréquences radio (RF)

La puissance de sortie émise par l'appareil de sans fil est inférieure à la limite d'exposition aux fréquences radio d'Industry Canada (IC). Utilisez l'appareil de sans fil de façon à minimiser les contacts humains lors du fonctionnement normal.

Ce périphérique a également été évalué et démontré conforme aux limites d'exposition aux RF d'IC dans des conditions d'exposition à des appareils portables. (les antennes sont moins de 20 cm du corps d'une personne).



Le symbole ci-dessus signifie que conformément aux lois et règlements locaux, votre produit doit être éliminé séparément des déchets ménagers. Quand ce produit atteint sa fin de vie, emmenez-le à un point de collecte désigné par les autorités. Certains points de collecte prennent gratuitement en charge les produits. La collecte et le recyclage sélectif de votre produit au moment son l'élimination aident à préserver les ressources naturelles et à faire en sorte qu'il soit recyclé dans le respect de la santé humaine et de l'environnement. reil est conforme aux CNR d'Industrie Canada applicables aux appareils radio exempts de licence. L'exploitation est autorisée aux deux conditions suivantes: (1) l'appareil ne doit pas produire de brouillage, et (2) l'utilisateur d'appareil doit accepter tout brouillage radioélectrique subi, même si le brouillage est susceptible d'en compromettre le fonctionnement.

Manual de usuario

Garantía

Encontrará la garantía de esta cámara
en el siguiente enlace:
polaroidoriginals.com/warranty

Contenido de la caja

- 01 Cámara OneStep+
- 02 Cable de carga USB
- 03 Manual de usuario
- 04 Correa de cuello

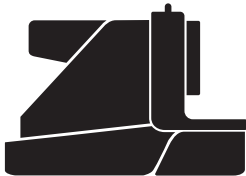

Cómo utilizar la cámara OneStep+

Cargue la cámara

Importante La cámara OneStep+ no tendrá la batería totalmente cargada en el momento de la compra. Realice una carga completa antes de su primer uso. Para ello, conecte el cable USB en la ranura microUSB de la parte trasera de la cámara, el otro extremo deberá enchufarlo a una toma de corriente con un adaptador de smartphone o directamente en la ranura USB de su ordenador. Cuando la batería esté totalmente cargada, el LED rojo de carga se apagará.

Por lo general, la cámara tarda unas 2 horas en cargarse totalmente con un adaptador smartphone o hasta 3 o 4 horas si se carga a través de la ranura USB de un ordenador. Con la batería totalmente cargada, la cámara OneStep+ tiene suficiente carga para hacer fotos utilizando de 15 a 20 carretes de fotos, según el

uso. Para conservar la batería, recuerde apagar la cámara después de cada uso.

1. Encienda/Apague la cámara

Para encender la cámara, deslice el interruptor de corriente a la posición de encendido (ON). El LED de carga del flash en el panel trasero comenzará a parpadear para cargar el flash, y el contador de fotos restantes en la parte superior de la cámara se iluminará para indicar que la cámara se ha encendido, y mostrará la cantidad de fotos restantes si tiene un carrete de fotos cargado. Para apagar la cámara, deslice el interruptor hasta la posición de apagado (OFF).

2. Colocación del carrete

Deslice la palanca del compartimento del carrete para abrirlo. Introduzca el carrete de película hasta el final y con la lámina negra hacia arriba.

Importante Lea el empaque del carrete de fotos para saber el tiempo de

revelado, manipulación y almacenamiento.

3. Cierre del compartimento del carrete

Al cerrarlo, la lámina negra saldrá de la cámara automáticamente, por debajo del protector de fotos.

Extraiga la lámina negra. El protector de fotos regresará a su posición. Si la cámara no expulsa la lámina negra, quite el cartucho de película y vuelva a colocarlo. Asegúrese de que se introduce en su totalidad y quede fijo. El protector de fotos de plástico está diseñado para evitar que la luz fuerte directa afecte las fotografías mientras se revelan: no lo quite manualmente.

4. Ajuste del flash y Aclarar/Oscurecer

Flash la cámara dispara el flash de forma predeterminada al tomar una fotografía con la cámara OneStep+. Para anular el flash, mantenga presionado el botón de cancelación de flash, en el panel

trasero, mientras pulsa el botón de disparo.

Advertencia disparar sin flash reducirá el rendimiento de la cámara y la calidad de la imagen en situaciones de máxima iluminación, excepto con luz brillante y ambiente soleado. Recomendamos disparar siempre con flash.

Aclarar/oscurecer utilice el botón para aclarar/oscurecer que está a la derecha del objetivo, para ajustar la exposición de la captura. Si desea fotos más claras, desplace el botón hacia la derecha, hasta la posición “más/aclarar”. Para fotos más oscuras, desplace el botón hacia la izquierda, hasta la posición “menos/oscurecer”. Estos dos ajustes corresponden a diferentes valores de exposición (EV, según sus siglas en inglés). Los valores de exposición de la cámara son $+1/2$ EV (cuando el botón se coloca en “más/aclarar”) y $-1/2$ EV (cuando el botón se coloca en “menos/oscurecer”).

5. Uso del visor

La cámara OneStep+ utiliza un visor convencional, ubicado a la derecha del cilindro del objetivo. Para usar el visor, alinee su ojo con el cilindro del visor y use la imagen que ve para componer su captura.

Importante recuerde que, como el visor está ubicado justo encima y a la derecha del objetivo de la cámara (encima y a la izquierda de su perspectiva al disparar), deberá ajustar su enfoque para que las capturas sean correctas al disparar a una distancia de 1,2 metros o menos.

6. Composición de sus fotos

La cámara OneStep+ tiene dos lentes de calidad alta; una lente estándar, destinada a capturar fotos a una distancia de 60 cm (2 pies) y más lejos; y una lente para primeros planos, destinada a la captura de fotos desde una distancia tan corta como 30 cm (1 pie) hasta 90 cm (3 pies). Para seleccionar la lente deseada, use el botón

del objetivo situado encima del cilindro del objetivo. Para evitar una foto borrosa, asegúrese de que se encuentra, como mínimo, a 60 cm (2 pies) de distancia del sujeto cuando dispare con la lente estándar, o a 30 cm (1 pie) de distancia cuando dispare con la lente de primeros planos. Para obtener los mejores resultados, trate siempre de que la fuente de luz esté detrás de usted al hacer fotos.

7. Fotografías

Pulse el botón de disparo para realizar una captura. La fotografía saldrá por la ranura del frente de la cámara en cuanto suelte el botón de disparo. Estará resguardada de la luz gracias al protector de fotografías y quedará en su lugar hasta que usted la extraiga.

8. Extracción y protección de la foto

Extraiga la foto de debajo del protector de fotos para que el protector regrese a su posición en la cámara. Coloque

la foto boca abajo para que continúe protegida de la luz mientras se revela.

Guía adicional

Uso de la lente para primeros planos

La cámara OneStep+ tiene dos lentes de calidad alta; una lente estándar, destinada a capturar fotos a una distancia de 60 cm (2 pies) y más lejos; y una lente para primeros planos, destinada a la captura de fotos desde una distancia tan corta como 30 cm (1 pie) hasta 90 cm (3 pies). Para seleccionar la lente deseada, use el botón del objetivo situado encima del cilindro del objetivo.

Emparejamiento con Bluetooth®

La cámara OneStep+ dispone de conectividad vía Bluetooth, permitiendo conectarse a la aplicación para smartphone Polaroid Originals, y abriendo una gama de funciones

creativas. Para emparejar su cámara OneStep+ con su smartphone, pulse una vez el botón Plus (situado a la izquierda del cilindro del objetivo de la cámara). El LED del botón Plus parpadeará en color azul, indicando que está en modo emparejamiento y a la espera de una nueva conexión. Asegúrese de que el Bluetooth del teléfono está conectado y abra la aplicación Polaroid Originals, seleccionando la opción OneStep+. La cámara se conectará automáticamente. Una vez emparejados la cámara y el smartphone, el azul del botón Plus dejará de parpadear quedándose fijo, lo que indica que se ha emparejado correctamente. Para emparejar su cámara OneStep+ con un nuevo dispositivo, asegúrese de que el Bluetooth está apagado en el dispositivo emparejado actualmente, luego mantenga pulsado el botón Plus durante 3 segundos. El LED del botón Plus parpadeará en color azul,

indicando que está en modo emparejamiento.

Uso del temporizador automático

La cámara OneStep+ lleva incorporada la función de temporizador automático que le permite colocarse para salir en la foto o realizar fotos perfectamente sincronizadas. Para usar el temporizador automático, pulse el botón Plus dos veces rápidamente. El botón del temporizador automático se iluminará en naranja para indicar que la función está activada. Tras encuadrar la foto, pulse el botón de disparo. El temporizador automático tarda 8 segundos entre que usted pulsa el botón de disparo y se realiza la foto. Una vez activado, el LED naranja del temporizador automático parpadeará indicando la cuenta atrás para sacar la foto. En ambientes luminosos o soleados, el flash de la cámara también parpadeará con un flash corto y de baja energía.

Importante Al utilizar el temporizador automático, el flash se activará de forma automática. Para realizar fotos con temporizador sin flash, active el temporizador automático y luego mantenga presionado el botón de cancelación de flash mientras pulsa el botón de disparo al mismo tiempo. Para anular el disparo con temporizador después de que se haya activado, pulse el botón Plus una vez más.

Cuánta película queda en el cartucho

Hay 8 LED naranjas en la parte superior de la cámara. Cuando la cámara OneStep+ está encendida, pero no en modo de reposo, los LED le muestran las fotos que quedan con una luz continua. La cantidad de LED encendidos corresponde a las fotos que quedan en el cartucho. Por ejemplo: si hay 6 LED encendidos, quedan 6 fotos en el cartucho de la película. Cuando haya hecho 8

fotos, o la cámara no reconozca un cartucho de película en su interior, los LED comenzarán a parpadear rápidamente cuando encienda la cámara.

Cuánta batería queda

La cámara posee tres estados de batería, que se indican mediante el LED de carga del flash de la cámara:

Luz LED:

1. Batería cargada:

Carga suficiente para un mínimo de 2 cartuchos de película.

El LED de flash parpadeará en color verde mientras se carga entre disparos, y se quedará fijo cuando esté listo para disparar.

2. Batería baja:

Suficiente carga para 1 cartucho de película.

El LED de flash parpadeará en color naranja mientras se carga entre disparos, y se quedará fijo cuando esté listo para disparar.

3. Batería agotada:

No queda carga.

El LED del flash parpadeará en rojo y la cámara dejará de

funcionar hasta que se recargue.

Con la batería totalmente cargada, la cámara OneStep+ tiene suficiente carga para hacer fotos utilizando de 15 a 20 cartuchos de película, según el uso.

Comprobación de la carga de la cámara

Para verificar la carga de la cámara en cualquier momento, apáguela y vuelva a encenderla mientras mantiene presionado el botón +. Se encenderán los 8 LED del contador de exposiciones, en la parte superior de la cámara, para indicar el nivel de batería restante.

Por ejemplo: si se encienden 6 LED, significa que a la cámara le quedan 6/8 de su carga (75 %). Tras soltar el botón +, los LED volverán a mostrar la cantidad de exposiciones restantes en el carrete de fotos.

Película compatible

La cámara OneStep+ es

compatible con todos los cartuchos Polaroid Originals de película i-Type y 600. Recomendamos utilizar la película i-Type, ya que está optimizada para la cámara OneStep+.

Alimentación

Cargue la cámara OneStep+ antes de utilizarla para asegurarse de que tenga suficiente batería para sus fotos (consulte la sección → **Cargue la cámara**). El LED de carga del flash estará fijo de color rojo mientras la cámara esté conectada a la alimentación y cargando, y se apagará una vez que la batería alcance la carga completa.

Colocación de la correa de cuello

Consulte la página 8 para orientación para acoplar la correa de cuello.

Uso de un trípode

La cámara OneStep+ posee una toma para trípode en su base, que se adapta a la mayoría de los trípodes

convencionales. Enrosque sencillamente el soporte del trípode en la toma de la base de la cámara OneStep+.

Importante con la mayoría de los trípodes, deberá desenroscar el soporte del trípode para poder sacar y meter un cartucho de película en la cámara OneStep+.

Limpieza de los rodillos

A veces el exceso de pasta del revelador de fotos puede acumularse en los rodillos de la cámara, de manera que afecta al rendimiento de la cámara y generando fotos que muestran imperfecciones no deseadas. La cámara OneStep+ lleva incorporado el modo limpieza de rodillo para ayudarle con este problema. Proceda conforme a los siguientes pasos:

1. Apague la cámara.
2. Abra el compartimento de la película.
3. Presione el botón de cancelación del flash y pulse el botón del disparador.

4. La cámara está ahora en modo limpiador de rodillos.
5. Con un paño húmedo o bastoncillo, limpie suavemente los rodillos.
6. Pulse el botón del disparador para que los rodillos avancen de posición de manera gradual.
7. Una vez que estén limpios los rodillos por todos los lados, cierre el compartimento de la película.
8. Los rodillos volverán automáticamente a su posición correcta.

Solución de problemas y preguntas frecuentes

Mi OneStep+ no expulsa mi foto/lámina negra

Verifique que la cámara OneStep+ esté cargada: el LED de carga del flash

parpadeará en rojo si no tiene batería suficiente para funcionar. Si es así, recargue la cámara para poder utilizarla.

Asegúrese de que la cámara tenga película: para verificarlo, apague y encienda la cámara mediante el interruptor. Los LED indicadores del contador de película restante mostrarán cuántas fotos quedan en el cartucho de la película. Si los LED parpadean rápidamente tras volver a encender la cámara significa que el cartucho de la película se ha consumido en su totalidad o que la cámara no reconoce ninguno en su interior.

El flash no se dispara cuando saco una foto

Al hacer fotografías, asegúrese de no pulsar el botón de cancelación de flash por equivocación, ubicado en el panel trasero de la cámara.

Mi foto salió demasiado oscura

Recomendamos que siempre realice fotos con flash, tanto

en interiores como en exteriores de noche, al atardecer o en días nublados con luminosidad baja.

Asegúrese de no disparar en la dirección del sol. La cámara OneStep+ mide el nivel lumínico promedio que registra. Al hacer fotos con la luz del sol de frente, el exceso de luz puede provocar que la cámara compense el exceso al exponer la imagen, lo que va a hacer que salga una imagen tan oscura que no se perciba al sujeto de la fotografía de forma correcta.

Deslice el botón de “aclarar/oscurer”, ubicado a la derecha del cilindro del objetivo, hasta la posición “más/aclarar” para obtener una imagen más clara.

Mi foto salió borrosa o no nítida

Asegúrese de que utiliza el objetivo correcto, con el botón del objetivo en la posición estándar, su sujeto debería estar, como mínimo, a 60 cm (2 pies) de distancia del sujeto. En

posición de primeros planos, su sujeto debería estar, al menos, a 30 cm (1 pie) de distancia, pero no más lejos de 90 cm (3 pies).

Al disparar, asegúrese de mantener la cámara firme, especialmente en condiciones de luminosidad baja, y de tener una fuente lumínica fuerte que ilumine la escena.

Recomendamos que siempre realice fotos con flash, tanto en interiores como en exteriores de noche, al atardecer o en días nublados con luminosidad baja. Asimismo, puede utilizar un trípode para que la cámara tenga una base estable.

Asegúrese de no colocarse demasiado cerca del sujeto al hacer fotos. Para que las fotos no salgan borrosas ni desenfocadas, mantenga una distancia mínima de 60 cm (2 pies) del sujeto que vaya a fotografiar.

Consejos para hacer fotografías impresionantes

Fotografías en interiores

Cuando haga fotos en interiores utilice siempre el flash, incluso cuando crea que no es necesario. La luz de interiores sale amarilla en películas analógicas: el flash de la cámara OneStep+ está diseñado para compensarla.

Hacer fotografías de noche

Al hacer fotos en una fiesta (o en interiores de noche), utilice siempre el flash. También puede deslizar el botón de aclarar/oscurecer hasta la posición “más/aclarar” para obtener una foto con más brillo.

Fotografías en exteriores

La luz natural es su mejor amiga a la hora de hacer fotografías instantáneas. En días soleados, en exteriores, no hace falta que use el flash en

absoluto. Asegúrese de no hacer fotografías con el sol de frente; colóquese de espalda al sol, de frente o de costado al sujeto que vaya a fotografiar.

Si el ambiente es demasiado brillante, puede probar a deslizar el botón de aclarar/oscurecer hasta la posición “menos/oscurecer” para que la cámara capture menos luz y no “queme” la toma.

En situaciones en las que no haya luz solar directa y brillante, siempre recomendamos utilizar el flash para lograr las mejores tomas.

Fotografías en modo panorámico

Al hacer fotografías en modo panorámico, asegúrese de que la luz solar o fuente luminosa principal queda detrás de usted para evitar que la imagen tenga sobre exposición por el exceso de luz. En días nublados o días cubiertos con baja luminosidad, lo recomendable es colocar la cámara sobre un trípode o superficie plana para

que sea más fácil mantener enfocada toda la escena.

Atención al cliente

El equipo de atención al cliente de Polaroid Originals siempre está encantado de recibir sus dudas o consultas. Utilice la información que aparece a continuación para ponerse en contacto con nosotros. Para recibir información más detallada y actualizada visite: polaroidoriginals.com/help

EUA/Canadá

usa@polaroidoriginals.com
+1 212 219 3254

Europa/Resto del mundo

service@polaroidoriginals.com
00 800 577 01500

Impossible B.V.

Código postal 242
7500 AE Enschede
Países Bajos

Especificaciones técnicas

Generales

Dimensiones

150 mm (L) x 111 mm (An) x
97 mm (Al)

Peso

493 gramos (sin el carrete de película)

Temperatura de trabajo

40–108 °F / 4–42 °C, 5–90 %
humedad relativa

Película compatible

Películas Polaroid Originals i-Type
y 600 en blanco y negro, y en color,
incluidas las ediciones especiales.

Batería

Batería de iones de litio de alto
rendimiento de 1100 mAh, tensión
nominal 3,7V, 4,07 Wh

Materiales

Capa exterior

Policarbonato + plásticos ABS

Lente

Lente de policarbonato de calidad
óptica, recubierta

Sistema del obturador

Diseño especial con motor
de pasos de precisión

Sistema óptico

Lente

Lente de enfoque fijo

Distancia focal

Lente estándar: 103 mm
Lente de primeros planos: 89 mm

Campo de visión

41° vertical,
40° horizontal,

Sistema de flash

Flash de tubo de descarga por vacío

Información sobre seguridad

Precaución PELIGRO DE DESCARGA ELÉCTRICA. NO ABRA NI DESMONTA EL SISTEMA DE RODILLOS MOTORIZADOS.

- No desmonte el dispositivo. Si lo ensambla de forma incorrecta, puede sufrir una descarga eléctrica cuando vuelva a utilizar el dispositivo.
- No sumerja el equipo en agua ni en otros líquidos.
- No utilice el dispositivo en entornos con humedad elevada o demasiado polvo.
- No intente alterar, ajustar ni quitar la batería ni las piezas electrónicas ubicadas debajo de los rodillos, detrás de la tapa del compartimento de película del dispositivo.
- No intente quitar la tapa por sus propios medios, ya que está conectada al cuerpo de la cámara por medios electrónicos. Es peligroso, puede dañar el dispositivo y anulará la garantía.
- No introduzca objetos metálicos en el aparato.
- No introduzca objetos en los rodillos o mecanismos.
- Mantenga a los niños pequeños y recién nacidos lejos del dispositivo para evitar que se lastimen con las piezas móviles.
- No utilice ni guarde la cámara cerca de fuentes de calor o equipos que generen calor, incluidos amplificadores estéreo.
- No utilice el dispositivo cerca de gases inflamables o explosivos.
- No cargue el dispositivo si percibe olores inusuales, ruidos o humo.
- No intente desmontar la batería de la película o alterarla de algún modo (si utiliza películas tipo 600). Si el líquido de la batería entra en contacto con la vista, lávese los ojos con agua potable fresca y fría, y solicite atención médica inmediata.
- No cubra el flash.

Batería y cargador

- Este dispositivo utiliza una batería de iones de litio a medida que no puede extraerse y está instalada dentro del cuerpo de la cámara. No utilice otro tipo de batería. La sustitución de la batería solamente la pueden llevar a cabo los centros de servicio técnico autorizados. La batería tendrá una

vida útil prolongada si se mantiene en las condiciones correctas.

- El consumo de energía varía en función del entorno en que se utilice el aparato y de cómo se guarde el mismo. Inmediatamente después de realizar la carga completa, la batería permite fotografiar hasta 20 cartuchos de película con exposiciones con flash. Dado el elevado consumo de energía del flash, recomendamos realizar una carga completa de la cámara antes de cada sesión para disfrutar de los mejores resultados.
- Cuando la carga de la batería se encuentre por debajo de un nivel determinado, el equipo no hará fotografías. El LED parpadeará para que usted sepa cuando debe cargar la cámara. Este sistema evita que las fotografías queden atascadas cuando se procesan a través del sistema de rodillos.
- La batería recargable no viene totalmente cargada de fábrica. Cárguela al máximo con el cargador USB (incluido). El proceso tarda entre 1 y 2 horas (puede variar según el uso).
- Se ha probado que el cargador de batería proporcionado funciona con los adaptadores de corriente de Apple iPhone. Si bien puede utilizarse en otros puertos USB, por ejemplo, ordenadores, adaptadores de corriente USB, TV, coches, etc., no podemos garantizar el funcionamiento correcto de este accesorio.
- Cuando ya no utilice el dispositivo, deséchelo de forma correcta.

Entorno de uso

- Para proteger la tecnología de alta precisión incorporada en este dispositivo, no deje nunca la cámara en los siguientes entornos durante períodos prolongados: temperaturas elevadas (+42 °C/108 °F); nivel de humedad alto; sitios con cambios de temperatura extremos (frío y calor); luz solar directa; ambientes arenosos o polvorientos, como playas, sitios húmedos o sitios que sufran vibraciones fuertes.
- No deje caer el dispositivo ni lo someta a golpes o vibraciones fuertes.
- No tire, empuje ni presione la lente.

Cumplimiento de la normativa

Directrices importantes para el uso de baterías de ion litio

1. No las arroje al fuego.
2. No ocasione un cortocircuito.
3. No las desmonte.
4. No siga utilizándolas si están dañadas.
5. Deséchelas de forma correcta después de usarlas.
6. Manténgalas alejadas del agua.

Declaración de cumplimiento de la Comisión Federal de Comunicaciones (FCC, según sus siglas en inglés)

Este dispositivo cumple la sección 15 de las normas que estipula la FCC. Su uso está sujeto a las siguientes dos condiciones:

(1) este dispositivo no puede causar interferencias perjudiciales; (2) este dispositivo debe aceptar cualquier interferencia recibida, incluidas las que puedan afectar a su funcionamiento.

Precaución se advierte al usuario de que los cambios o las modificaciones que la parte responsable del cumplimiento no apruebe de forma expresa pueden anular su autoridad para utilizar el equipo. Este equipo no debe colocarse junto a antenas o transmisores de ningún tipo, ni utilizarse junto con ellos. Importante: tras una serie de pruebas, se ha determinado que este equipo cumple los límites de un dispositivo digital clase B, de conformidad con la sección 15 de las normas que estipula la FCC. Estos límites están diseñados para proporcionar protección razonable frente a las interferencias perjudiciales en una instalación residencial. Este equipo genera, utiliza y puede irradiar energía de radiofrecuencia y, si no se instala y se utiliza de acuerdo con las instrucciones proporcionadas, puede interferir negativamente en las comunicaciones por radio. No obstante, no existen garantías de que no se produzcan interferencias en una instalación específica. Si este dispositivo provoca interferencias negativas en la recepción de una radio o televisión, que puede comprobarse apagando y encendiendo los equipos, se recomienda que el usuario trate de solucionar la interferencia mediante una o más de las medidas que se presentan a

continuación:

- Cambiar la orientación o ubicación de la antena receptora.
- Separar más el equipo del receptor.
- Conectar el equipo a una toma de corriente de un circuito diferente del que esté conectado el receptor.
- Consultar con el distribuidor del producto o solicitar ayuda a un técnico de radio o TV experimentado.

Este equipo cumple los límites de exposición a la radiación que la FCC establece para entornos no controlados. El usuario final debe seguir las instrucciones de uso específicas para cumplir los niveles de exposición a las radiofrecuencias.

La operación de este equipo está sujeta a las siguientes dos condiciones:

- (1) es posible que este equipo o dispositivo no cause interferencia perjudicial y
- (2) este equipo o dispositivo debe aceptar cualquier interferencia, incluyendo la que pueda causar su operación no deseada.



Este símbolo indica que, de acuerdo con las normas y reglamentaciones locales, el producto debe desecharse separado de los residuos domésticos. Cuando este producto llegue al final de su vida útil, llévalo a cualquiera de los puntos de recolección que indican las autoridades locales. Ciertos puntos de recolección aceptan productos sin cargo. La recolección y el reciclaje por separado del producto al momento de desecharlo ayudará a preservar los recursos naturales y garantizará que este se recicle de un modo que proteja la salud humana y el medioambiente.

Manuale utente

Garanzia

La garanzia per questa fotocamera è
reperibile al seguente link:
polaroidoriginals.com/warranty

Contenuto della scatola

- 01 Fotocamera OneStep+
- 02 Cavo di ricarica USB
- 03 Manuale utente
- 04 Tracolla per la fotocamera

Come utilizzare la OneStep+

Ricarica della fotocamera

Importante La OneStep+ non sarà completamente carica al momento dell'acquisto. La batteria deve essere totalmente ricaricata prima dell'utilizzo. Per caricare la fotocamera, inserire il cavo di ricarica USB nella porta per micro USB sul pannello posteriore della fotocamera, e inserire l'altra estremità del cavo in un'unità di ricarica come un adattatore per smartphone o la porta USB del vostro computer. Il LED di ricarica flash rosso si spegnerà quando la batteria sarà completamente carica.

Una ricarica completa richiede di norma circa 2 ore tramite una presa a muro con un adattatore per smartphone oppure fino a 4 ore tramite una porta USB del computer. Una fotocamera OneStep+ completamente carica avrà un'autonomia sufficiente per scattare 15-20 film pack, a

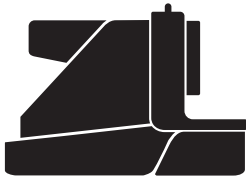

seconda dell'utilizzo. Ricordarsi di spegnere l'apparecchio dopo ogni uso per mantenere la durata della batteria.

1. Accensione/spengimento della fotocamera

Per accendere la fotocamera, spostare l'interruttore verso il basso sulla posizione ON. Il LED di ricarica del flash posto sulla parte posteriore dell'apparecchio comincerà a lampeggiare per caricare il flash, e il contatore della pellicola disponibile posizionato sulla parte superiore della fotocamera si illuminerà per indicare che la fotocamera è accesa, segnalando la pellicola disponibile se è presente un caricatore della pellicola. Per spegnere di nuovo la fotocamera, riportare l'interruttore nella posizione OFF.

2. Caricamento della pellicola

Far scorrere verso destra la chiusura a scatto dello sportello per aprire il vano della pellicola. Inserire completamente il caricatore della

pellicola, con il cartoncino nero di protezione della pellicola rivolto verso l'alto.

Nota Controllare le singole confezioni di pellicole riguardo a dettagli su tempi di sviluppo, funzionamento e conservazione.

3. Chiusura dello sportello del vano pellicola

Quando si chiude lo sportello del vano pellicola, il cartoncino nero di protezione verrà espulso automaticamente dalla fotocamera sotto la linguetta retrattile di protezione.

Questa linguetta di plastica è studiata per proteggere le immagini dalla luce durante lo sviluppo e non deve essere rimossa. Estrarre il cartoncino nero di protezione da sotto la linguetta e lasciare che quest'ultima si arrotoli nuovamente. Se il cartoncino nero di protezione non è stato espulso, estrarre la pellicola e reintrodurla, verificando che sia inserita fino in fondo.

4. Impostazione del Flash e del tasto Controllo Chiaro/Scuro

Flash Il flash della fotocamera si attiva automaticamente quando si scatta con la OneStep+. Per scattare una foto senza flash, tenere premuto il pulsante di esclusione del flash posizionato nella parte posteriore, premendo contemporaneamente il pulsante dell'otturatore.

Attenzione Scattare le foto senza flash riduce le prestazioni della fotocamera e la qualità dell'immagine nelle situazioni di maggiore luce, fatta eccezione per ambienti soleggiati e luminosi. Si consiglia di scattare sempre le foto con il flash.

Controllo Chiaro/Scuro Usare l'interruttore +/- posizionato a destra dell'obiettivo per regolare l'esposizione dello scatto. Per ottenere una foto più luminosa, spostare l'interruttore +/- a destra verso la posizione "+ (Chiaro)".

Per ottenere una foto più scura, spostare l'interruttore a sinistra verso la posizione "- (Scuro)". Queste due impostazioni corrispondono a valori di esposizione (EV) diversi. I valori di esposizione della fotocamera sono $+1/2$ EV (spostando l'interruttore verso "+ (Chiaro)") e $-1/2$ EV (spostando l'interruttore verso "- (Scuro)").

5. Utilizzo del mirino

La OneStep+ usa un mirino tradizionale posizionato a destra dell'obiettivo. Per usare il mirino, è sufficiente allineare l'occhio al mirino e servirsi dell'immagine inquadrata per scattare la foto.

Nota Ricordarsi che il mirino è posizionato leggermente al di sopra e a destra dell'obiettivo della fotocamera (sopra e a sinistra rispetto alla vostra prospettiva durante lo scatto): è necessario tenerne conto quando si scatta a una distanza pari o inferiore a 1,2 metri.

6. Composizione della fotografia

La OneStep+ è dotata di due obiettivi di alta qualità: un obiettivo standard per scatti da una distanza di almeno 60 cm e un obiettivo macro per scatti da una distanza compresa tra 30 cm e 90 cm. Per selezionare l'obiettivo desiderato, usare il tasto posizionato al di sopra dell'obiettivo. Per evitare di scattare una foto sfocata, assicurarsi di essere almeno a 60 cm dal soggetto che si intende fotografare, se si usa l'obiettivo standard, o almeno a 30 cm se si usa l'obiettivo macro. Per ottenere risultati migliori, fotografare sempre con la sorgente luminosa alle vostre spalle.

7. Scatto della foto

Premere fino in fondo il pulsante dell'otturatore per scattare la foto. La foto sarà espulsa dalla fessura posizionata sulla parte frontale della fotocamera non appena si rilascia il pulsante dell'otturatore. La linguetta retrattile proteggerà

la foto dall'esposizione alla luce subito dopo lo scatto. Mantenerla quindi in posizione fino a quando non ci sono le condizioni per rimuoverla.

8. Rimozione e protezione della fotografia

Estrarre la foto da sotto la linguetta di protezione e lasciare che quest'ultima si arrotoli nuovamente all'interno della fotocamera. Rivolgere la fotografia a faccia in giù per continuare a proteggerla dalla luce durante lo sviluppo.

Ulteriori istruzioni

Utilizzo dell'obiettivo macro

La OneStep+ è dotata di due obiettivi di alta qualità: un obiettivo standard per scatti da una distanza di almeno 60 cm e un obiettivo macro per scatti da una distanza compresa tra 30 cm e 90 cm. Per selezionare l'obiettivo desiderato, usare il

tasto posizionato al di sopra dell'obiettivo.

Abbinamento con Bluetooth®

La OneStep+ è dotata della tecnologia Bluetooth che consente la connessione all'app per smartphone Polaroid Originals, consentendo così l'accesso a una serie di funzioni creative. Per accoppiare la OneStep+ con lo smartphone, premere una volta il tasto "+" (posizionato a sinistra dell'obiettivo della fotocamera). Il LED del tasto "+" lampeggia in blu, indicando che il dispositivo è in modalità di abbinamento ed è in attesa di una nuova connessione. Verificare che il telefono sia acceso, aprire l'app Polaroid Originals e scegliere l'opzione OneStep+. La fotocamera si collegherà automaticamente. Una volta effettuato l'accoppiamento tra fotocamera e smartphone, la luce del tasto "+" diventa fissa, indicando che l'operazione è riuscita.

Per abbinare la OneStep+

con un nuovo dispositivo, verificare che sull'attuale dispositivo accoppiato il Bluetooth sia spento, quindi tenere premuto il tasto "+" per 3 secondi. Il LED del tasto "+" lampeggia in blu, indicando che si trova nuovamente nella modalità di abbinamento.

Uso dell'autoscatto

La OneStep+ dispone di una funzione di autoscatto che vi consentirà di essere uno dei soggetti delle vostre foto o di creare fotografie con tempi perfetti. Per usare l'autoscatto, premere velocemente due volte il tasto "+". Il pulsante si accenderà con luce fissa arancione, indicando così che la funzione è attivata. Una volta inquadrata la foto, premere il pulsante dell'otturatore. L'autoscatto utilizza un intervallo di 8 secondi tra il momento in cui viene premuto il pulsante dell'otturatore e il momento dello scatto della foto. Una volta innescato l'autoscatto, il LED arancione inizierà a lampeggiare indicando il conto

alla rovescia. In ambienti più luminosi o in giornate soleggiate il conto alla rovescia verrà indicato anche dal flash con brevi e deboli lampeggi.

Nota Quando si usa l'autoscatto, il flash si attiva automaticamente. Per ottenere foto con l'autoscatto senza il flash, attivare l'autoscatto, quindi tenere premuto il pulsante di esclusione del flash mentre si preme il pulsante dell'otturatore. Per cancellare l'autoscatto dopo averlo attivato, è sufficiente premere un'altra volta il tasto "+".

Scatti rimanenti nel caricatore

Nella parte superiore della fotocamera sono posizionate 8 luci LED arancioni. Quando la OneStep+ è accesa e non in modalità "sleep", i LED visualizzano sempre il numero di scatti. Il numero di LED accesi corrisponde al numero di scatti ancora disponibili nel caricatore. Ad esempio, se sono accesi 6 LED, significa che nel

caricatore sono ancora disponibili 6 scatti. Se sono stati usati tutti gli 8 scatti, o se nella fotocamera non è stato inserito alcun caricatore, i LED lampeggeranno rapidamente quando si accende l'apparecchio.

Autonomia residua della batteria

La fotocamera ha 3 stati della batteria, indicati dalla luce LED di carica del flash della fotocamera:

1. Batteria carica:

Carica sufficiente per almeno 2 caricatori di pellicola.

Il LED verde del flash lampeggerà mentre la ricarica è in corso tra uno scatto e l'altro, e rimarrà acceso quando l'apparecchio è pronto per scattare.

2. Batteria parzialmente carica:

Carica sufficiente per circa un caricatore.

Il LED arancione del flash lampeggerà mentre la ricarica è in corso tra uno scatto e l'altro, e rimarrà acceso quando l'apparecchio è pronto per scattare.

3. Batteria scarica:

Nessuna carica residua.

Il LED rosso del flash lampeggerà e la fotocamera smetterà di funzionare fino a nuova ricarica.

Una fotocamera OneStep+ completamente carica avrà un'autonomia sufficiente per utilizzare 15-20 caricatori a seconda delle impostazioni di scatto.

Controllo del livello della batteria

Per controllare in qualsiasi momento il livello della batteria della fotocamera, spegnere l'apparecchio, quindi riaccenderlo tenendo premuto il tasto +. Gli 8 LED del contatore della pellicola posizionati sulla parte superiore della fotocamera si accenderanno, indicando l'autonomia residua della batteria.

Ad esempio, se si accendono 6 LED, significa che la fotocamera ha ancora 6/8 (75%) di carica. Una volta rilasciato il tasto +, i LED visualizzeranno di nuovo il numero di scatti

disponibili nel caricatore.

Pellicole compatibili

La OneStep+ funziona con tutte le pellicole Polaroid Originals 600 e i-Type. Si consiglia l'utilizzo di pellicole della serie i-Type, in quanto ottimizzate per l'uso con la OneStep+.

Alimentazione

Caricare la OneStep+ prima dell'uso per garantire un'alimentazione sufficiente per la durata dell'utilizzo (vedi **→Ricarica della fotocamera**).

Il LED rosso della ricarica flash rimarrà acceso mentre la fotocamera è collegata e si sta caricando, e si spegnerà una volta completata la ricarica dell'apparecchio.

Applicazione della tracolla

Vedere le istruzioni su come applicare la tracolla a pagina 8.

Uso del treppiede

La OneStep+ è dotata di un attacco per treppiede posizionato nella parte inferiore, compatibile con la maggior

parte dei treppiedi standard. È sufficiente avvitare la struttura del treppiede alla OneStep+.

Nota Con alcuni treppiedi occorrerà svitarne la struttura prima di poter caricare o sostituire la pellicola nell'apparecchio.

Pulizia dei rulli

Talvolta, la pasta per lo sviluppo delle foto in eccesso può formare residui sui rulli della fotocamera che compromettono le prestazioni della fotocamera stessa e causano imperfezioni indesiderate sulle foto. La OneStep+ è dotata di una modalità di pulizia dei rulli incorporati per affrontare il problema. È sufficiente effettuare le seguenti operazioni:

1. Spegnerne la fotocamera.
2. Aprire lo sportello del vano pellicola.
3. Tenere premuto il pulsante di esclusione del flash mentre si preme il pulsante dell'otturatore.
4. La fotocamera è ora nella modalità di pulizia dei rulli.

5. Usare un panno umido o tamponare con del cotone per pulire delicatamente i rulli.
6. Premere il pulsante dell'otturatore per far avanzare in modo incrementale le posizioni dei rulli.
7. Una volta puliti i rulli da ogni lato, chiudere lo sportello del vano pellicola.
8. I rulli tornano automaticamente nella loro posizione corretta.

Risoluzione problemi e FAQ

La mia OneStep+ non espelle la foto/il cartoncino nero di protezione

Controllare che la fotocamera OneStep+ sia carica: il LED di carica dell'apparecchio lampeggerà rosso se la carica non è sufficiente per far funzionare la fotocamera. In questo caso, occorre ricaricare la fotocamera prima di usarla di nuovo.

Verificare che nella fotocamera sia ancora presente la pellicola: per controllare, spostare l'interruttore su OFF e poi su ON. I LED del contatore della pellicola residua indicheranno quanti scatti sono ancora disponibili nel caricatore. Se i LED lampeggiano rapidamente una volta riaccesa la fotocamera, significa che nel caricatore non sono rimasti scatti da eseguire o che non è inserito alcun caricatore.

Il flash non si accende quando scatto una foto

Quando si scatta una foto, assicurarsi di non premere accidentalmente il pulsante di esclusione del flash, posizionato sul pannello posteriore della fotocamera.

Le foto risultano troppo scure

Si consiglia di usare sempre il flash quando si scattano le foto in interni, all'aperto di notte, al tramonto e in giornate nuvolose con poca luce.

Prestare attenzione a non scattare le foto verso il sole; la OneStep+ misura il livello medio di luce che rileva. Quando si scattano le foto con il sole di fronte, la luce eccessiva può causare una sovracompenrazione dell'esposizione nella fotocamera, dando così un'immagine troppo scura del soggetto.

Per ottenere un'immagine più luminosa, spostare l'interruttore Controllo Chiaro / Scuro collocato sul lato destro dell'obiettivo verso la posizione "+ / (Chiaro)".

Le foto risultano sfocate o non nitide

Assicurarsi di utilizzare l'obiettivo corretto, con il tasto dell'obiettivo nella posizione standard, e il soggetto da fotografare a una distanza di almeno 60 cm. Nella posizione macro, il soggetto deve trovarsi ad una distanza compresa tra 30 cm e 90 cm.

Quando si scatta, verificare di tenere la fotocamera ben ferma, soprattutto in

condizioni di luce ridotta, e assicurarsi di avere una fonte luminosa forte per illuminare lo scatto.

Si consiglia di usare sempre il flash quando si scattano le foto in interni, all'aperto di notte, al tramonto e in giornate nuvolose con poca luce. È anche possibile usare un treppiede per garantire alla fotocamera una base stabile.

Verificare di non essere troppo vicini al soggetto quando si scatta la foto. Per evitare foto non nitide e non a fuoco, si consiglia di scattare a una distanza di almeno 60 cm dal soggetto.

Consigli per realizzare foto perfette

Foto in interni

Usare sempre il flash quando si scattano foto in interni, anche quando non lo si ritiene

necessario.

La luce di ambienti interni appare gialla sulla pellicola analogica: il flash della OneStep+ è studiato per compensare questo fenomeno.

Foto notturne

Usare sempre il flash quando si scattano foto a una festa o in qualsiasi ambiente con luce notturna. Si consiglia inoltre di spostare l'interruttore Controllo Chiaro / Scuro nella posizione "+ / (Chiaro)" per ottenere uno scatto più luminoso.

Foto all'aperto

La luce naturale è il migliore alleato della fotografia istantanea. In una giornata soleggiata, all'aperto non è necessario usare il flash. Scattare avendo il sole alle spalle, con il soggetto direttamente di fronte o di fianco. Se l'ambiente è molto luminoso, si consiglia di spostare l'interruttore Controllo Chiaro / Scuro verso la posizione "- / (Scuro)" al fine di evitare che la foto risulti sovraesposta.

In tutte le situazioni in cui non si scattano foto direttamente alla luce del sole, si consiglia di usare il flash per ottenere risultati ottimali.

Foto di paesaggi

Per fotografare un paesaggio, verificare che il sole o la principale fonte luminosa si trovino alle spalle per evitare che l'immagine sia abbagliata.

In una giornata nuvolosa o coperta e con poca luce, può essere una soluzione valida posizionare la fotocamera su un treppiede o su una superficie stabile che faciliterà la messa a fuoco dell'intera scena.

Assistenza clienti

Il team dell'assistenza clienti di Polaroid Originals è a vostra disposizione e sarà lieto di potervi aiutare. Per ricevere assistenza, rivolgersi ai contatti qui riportati. Per maggiori dettagli e informazioni aggiornate, consultare polaroidoriginals.com/help

USA/Canada

usa@polaroidoriginals.com
+1 212 219 3254

Europa/Resto del mondo

service@polaroidoriginals.com
00 800 577 01500

Impossible B.V.

P.O. Box 242
7511 ZA Enschede
Paesi Bassi

Scheda tecnica

Generali

Dimensioni

150 mm (Lunghezza) × 111 mm (Larghezza) × 97 mm (Altezza)

Peso

493 grammi (senza il caricatore)

Temperatura operativa

40–108 °F / 4–42°C, 5–90% umidità relativa

Pellicole compatibili

Pellicole per fotocamere Polaroid Originals i-Type e 600 a colori e in bianco e nero, comprese le edizioni speciali.

Batteria

Batteria agli ioni di litio a elevata prestazione, 1100 mAh, 3,7 V tensione nominale, 4,07 Wh

Materiali

Involucro esterni

Polycarbonato + plastica ABS

Obiettivo

Lente ottica sfumata in polycarbonato, rivestita

Sistema dell'otturatore

Design personalizzato, con motore passo passo di precisione

Sistema ottico

Obiettivo

Lente a fuoco fisso

Lunghezza focale

Obiettivo standard: 103 mm

Obiettivo macro: 89 mm

Campo di visuale

41° in verticale, 40° in orizzontale

Sistema flash

Strobo con tubo scarico a vuoto

Informazioni di sicurezza

Attenzione RISCHIO DI SCOSSA ELETTRICA – NON APRIRE/SMONTARE IL SISTEMA A RULLI MOTORIZZATO

- Non smontare il dispositivo. Un riassettaggio non corretto può causare scossa elettrica nel dispositivo se usato di nuovo.
- Non immergere il dispositivo in acqua o in altri liquidi.
- Non usare il dispositivo in ambiente ad elevata umidità o in ambienti molto polverosi.
- Non tentare di manomettere, regolare o rimuovere la batteria e/o i componenti elettronici posizionati al di sotto dei rulli dietro lo sportello del vano pellicola del dispositivo.
- Non tentare di rimuovere lo sportello stesso, in quanto è collegato elettronicamente al corpo del dispositivo. Un uso di questo tipo non è sicuro, può danneggiare il dispositivo, e quindi annullare la garanzia.
- Non inserire oggetti di metallo nell'apparecchio.
- Non inserire oggetti nei rulli o negli ingranaggi.
- Tenere bambini piccoli e neonati lontani dal dispositivo per evitare che le parti mobili dell'apparecchio possano arrecare loro lesioni.
- Non usare o conservare il dispositivo vicino a fonti di calore o a qualsiasi tipo di apparecchio che generi calore, tra cui gli amplificatori stereo.
- Non usare il dispositivo vicino a gas infiammabili o esplosivi.
- Non caricare il dispositivo in caso di odore, rumore o fumo inusuali.
- Non tentare di smontare la batteria della pellicola o di modificarla (se si usano pellicole per la serie 600). Se il liquido della batteria entra a contatto con gli occhi, lavare immediatamente gli occhi con acqua fresca e richiedere immediatamente l'intervento di un medico.
- Non coprire il flash.

Batteria e unità di ricarica

- Il dispositivo usa una specifica batteria agli ioni di litio non estraibile e montata

all'interno del corpo della fotocamera. Non usare nessun altro tipo di batteria. La sostituzione della batteria può essere effettuata solo da centri di assistenza autorizzati. La batteria avrà una durata di molti anni, se usata in modo corretto.

- Il consumo di energia varia a seconda dell'ambiente in cui il dispositivo è usato e delle condizioni di conservazione. Usata subito dopo la ricarica completa, la batteria può garantire il trattamento di un massimo di 20 caricatori con esposizioni con flash. Poiché il flash comporta un elevato consumo di batteria, raccomandiamo di caricare completamente la fotocamera prima di ogni sessione, in modo da ottenere i risultati migliori.
- Quando il livello di energia della batteria scende al di sotto di una certa percentuale, il dispositivo non elaborerà più la pellicola. Il LED lampeggerà e segnerà quando occorre ricaricare l'apparecchio. Questo serve per evitare che una foto si inceppi nel sistema dei rulli durante l'elaborazione.
- La batteria ricaricabile non è completamente carica al momento dell'acquisto. Ricaricare completamente la batteria con l'unità di ricarica USB (in dotazione). Questa operazione richiede di norma 1-2 ore (può variare a seconda dell'uso).
- Il cavo di ricarica della batteria fornito è stato testato per il funzionamento con adattatori di alimentazione per iPhone Apple. Se usato in altre porte USB, ad esempio di computer, adattatori di alimentazione USB, TV, auto e così via, non è possibile garantire il funzionamento corretto.
- Quando il dispositivo non è più in uso, riciclarlo in modo corretto.

Ambiente di utilizzo

- Per proteggere la tecnologia ad alta precisione contenuta nel dispositivo, non lasciare mai la fotocamera esposta alle seguenti condizioni per lunghi intervalli di tempo: temperature elevate (+42 °C/108 °F), umidità elevata, luoghi con variazioni estreme di temperatura (caldo e freddo), luce solare diretta, ambienti sabbiosi o polverosi quali spiagge, locali umidi o luoghi soggetti a forti vibrazioni.

- Non far cadere il dispositivo, non sottoporlo a colpi o vibrazioni pesanti.
- Non schiacciare, tirare o premere l'obiettivo.

Conformità

Norme importanti per l'uso delle batterie agli ioni di litio

1. Non gettare nel fuoco.
2. Non provocare corto circuito.
3. Non smontare.
4. Non continuare a usare se danneggiata.
5. Smaltire in modo corretto dopo l'utilizzo.
6. Tenere lontano dall'acqua.

Dichiarazione di conformità UE

Con la presente, Impossible B.V. dichiara che la fotocamera istantanea analogica OneStep+ è conforme ai requisiti essenziali della Direttiva sulla compatibilità elettromagnetica (2014/30/CE), della Direttiva sulla bassa tensione (2014/35/UE) e della Direttiva RoHS (2011/65/UE) e ad altre disposizioni pertinenti, se usata per lo scopo a cui è destinata.

Dichiarazione di conformità della FCC

Il dispositivo è conforme alla Parte 15 delle norme della FCC. L'utilizzo è soggetto alle seguenti due condizioni: (1) il dispositivo non deve provocare interferenze dannose e (2) il dispositivo deve accettare qualsiasi interferenza, incluse interferenze che potrebbero causare problemi di funzionamento.

Attenzione Si avverte l'utente che qualsiasi variazione o modifica non espressamente approvata dall'ente responsabile della conformità possono annullare l'autorizzazione dell'utente per l'utilizzo del dispositivo. L'apparecchio non deve essere posizionato o utilizzato insieme ad altre antenne o trasmettitori.

Nota L'apparecchio è stato testato e ritenuto conforme ai limiti previsti per un dispositivo digitale di classe B, ai sensi della Parte 15 delle norme della FCC. Tali limiti sono stabiliti nell'intento di fornire una protezione ragionevole dalle interferenze dannose in un'installazione residenziale. Questo dispositivo genera, utilizza e può irradiare energia a radiofrequenza e, se non installato e utilizzato come specificato nelle istruzioni, può causare interferenze dannose alle comunicazioni radio. Non si garantisce, tuttavia, l'esclusione di

interferenze in una particolare installazione. Qualora l'apparecchio causi interferenze dannose alla ricezione radiotelevisiva, fenomeno che si può determinare accendendo e spegnendo il dispositivo, l'utente è invitato a ovviare alle interferenze adottando una o più delle seguenti misure:

- Riorientare o riposizionare l'antenna ricevente.
- Aumentare la distanza tra l'apparecchio e il ricevitore.
- Collegare l'apparecchio a una presa elettrica su un circuito diverso da quello cui è collegato il ricevitore.
- Consultare il rivenditore o un tecnico radiotelevisivo di provata esperienza per ricevere assistenza.

L'apparecchio è conforme ai limiti di esposizione alle radiazioni stabiliti dalla FCC, definiti per un ambiente non controllato. Per rispondere ai requisiti di conformità RF, l'utente finale deve attenersi alle istruzioni di funzionamento specifiche.



Questo simbolo indica che ai sensi delle leggi e dei regolamenti locali il prodotto  deve essere smaltito separatamente dai rifiuti domestici. Quando il prodotto ha esaurito il suo ciclo di vita, portarlo in un punto di raccolta stabilito dalle autorità locali. Alcuni punti di raccolta accettano i prodotti gratuitamente. La raccolta separata e il riciclaggio del prodotto al momento dello smaltimento contribuiranno a conservare le risorse naturali e a garantire un riciclo all'insegna di criteri che proteggono la salute umana e l'ambiente.

Benutzer- handbuch

Gewährleistung

Unsere Gewährleistungsbedingungen für diese Kamera finden Sie hier:
polaroidoriginals.com/warranty

Lieferumfang

- 01 OneStep+ Kamera
- 02 USB-Ladekabel
- 03 Benutzerhandbuch
- 04 Kamera-Tragegurt

Bedienung der OneStep+

Kamera laden

Wichtig Die OneStep+ Kamera ist beim Kauf nicht vollständig geladen. Bitte laden Sie sie vor der ersten Verwendung vollständig auf. Zum Laden schließen Sie das eine Ende des USB-Ladekabels an den Micro-USB-Anschluss an der Rückseite der Kamera und das andere Ende mithilfe eines Adapters wie dem Ladeadapter Ihres Smartphones oder einen USB-Anschluss Ihres Computers an. Sobald der Akku vollständig geladen ist, erlischt die blinkende rote Blitz-LED.

Die Ladezeit für eine vollständige Akkuladung beträgt beim Laden über einen Smartphone-Adapter an der Steckdose ca. zwei Stunden, beim Laden über den USB-Anschluss eines Computers ca. drei bis vier Stunden. Eine vollständige Akkuladung der OneStep+ genügt – je nach

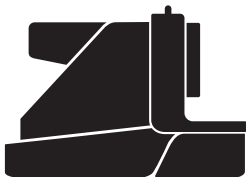

Verwendung – für 15 bis 20 Filmkassetten. Vergessen Sie nicht, die Kamera nach jeder Verwendung auszuschalten, um den Akku zu schonen.

1. Kamera ein-/ausschalten

Um die Kamera einzuschalten, schieben Sie den Ein/Aus-Schalter (nach unten) in die Position „ON“ (EIN).

Daraufhin beginnt die LED-Ladeleuchte des Blitzes auf der Rückseite der Kamera zu blinken und zeigt so an, dass der Blitz aufgeladen wird. Gleichzeitig zeigt das Aufleuchten der Restbildanzeige auf der Kameraoberseite an, dass das Gerät eingeschaltet ist sowie die Anzahl Restbilder. Wenn Sie die Kamera wieder ausschalten möchten, schieben Sie den Schalter zurück in die Position „OFF“ (AUS).

2. Film einlegen

Öffnen Sie die Filmladeklappe, indem Sie den Entriegelungshebel nach rechts schieben. Schieben Sie die Filmkassette

vollständig in die Kamera und achten Sie dabei darauf, dass der sogenannte Darkslide (Lichtschutz) des Films nach oben zeigt.

Hinweis: Die Entwicklungszeit sowie Hinweise zur Handhabung und Lagerung entnehmen Sie bitte der Verpackung des jeweiligen Films.

3. Filmladeklappe schließen

Wenn Sie die Filmladeklappe schließen, wird das Filmdeckblatt automatisch unter der Filmschutzfolie ausgeworfen.

Die Filmschutzfolie ist speziell darauf ausgerichtet, das Bild während der Entwicklung vor Licht zu schützen, und sollte daher nicht entfernt werden. Ziehen Sie das Deckblatt unter der Schutzfolie hervor und lassen die Schutzfolie wieder zurückrollen. Sollte das Filmdeckblatt nicht ausgeworfen worden sein, entfernen Sie die Filmkassette und legen Sie sie erneut ein. Achten Sie dabei darauf, dass sie tatsächlich an der Rückseite der Kamera anstößt.

4. Blitz und Belichtung einstellen

Blitz Bei der OneStep+ Kamera ist der Blitz standardmäßig aktiviert. Wenn Sie Fotos ohne Blitz aufnehmen möchten, müssen Sie, während Sie den Auslöser betätigen, gleichzeitig die Blitzunterdrückung auf der Rückseite der Kamera gedrückt halten.

Warnung Bei den meisten Lichtverhältnissen, außer hell erleuchteten, sonnigen Bedingungen, werden beim Fotografieren ohne Blitz die Kameraleistung und die Bildqualität beeinträchtigt. Wir empfehlen immer mit Blitz zu fotografieren.

Belichtung Mit dem Helligkeitsregler rechts neben dem Objektiv können Sie die Belichtung des Fotos einstellen. Um ein helleres Foto aufzunehmen, schieben Sie den Helligkeitsregler nach rechts in die Position „Plus/Heller“. Wenn Sie ein dunkleres Foto aufnehmen möchten, schieben Sie den Helligkeitsregler nach links in

die Position „Minus/Dunkler“. Diese zwei Einstellungen entsprechen zwei verschiedenen Belichtungswerten (exposure values, EV). Die Kamera bietet zwei Belichtungswerte: +½ EV (wenn sich der Regler in der Position „Plus/Heller“ befindet) und -½ EV (wenn sich der Regler in der Position „Minus/Dunkler“ befindet).

5. Sucher verwenden

Die OneStep+ Kamera arbeitet mit einem herkömmlichen Sucher, der sich rechts neben dem Objektiv befindet. Richten Sie einfach Ihr Auge auf den Sucher aus und erstellen Sie Ihre Aufnahme auf der Grundlage des Bildes, das Sie im Sucher sehen.

Hinweis Beachten Sie, dass sich der Sucher ein wenig höher und rechts neben der Kameralinse – aus Sicht des Fotografen ein wenig höher und links neben der Linse – befindet. Bei Fotos, die Sie aus geringer Entfernung von bis zu 1,2 m aufnehmen,

sollten Sie dies beim Wählen des Bildausschnittes berücksichtigen.

6. Bildausschnitt wählen

Die OneStep+ ist mit zwei hochwertigen Linsen versehen: eine Standardlinse für Aufnahmen aus mindestens 60 cm Entfernung und eine Nahlinse für Fotos aus einer Entfernung von nur 30 cm bis zu 90 cm. Wählen Sie die gewünschte Linse mit dem Linsenumschalter über dem Objektiv aus. Um unscharfe Fotos zu vermeiden, sollten Sie beim Fotografieren mit der Standardlinse mindestens 60 cm vom Objekt entfernt sein bzw. mit der Nahlinse 30 cm. Das beste Ergebnis erzielen Sie, wenn sich die Lichtquelle hinter Ihnen befindet.

7. Fotos aufnehmen

Um zu fotografieren, drücken Sie den Auslöser ganz nach unten. Sobald Sie den Finger wieder vom Auslöser nehmen, wird das Foto durch den Schlitz an der Kameravorder-

seite ausgegeben. Die Filmschutzfolie sorgt dafür, dass das Foto vor Licht geschützt ist. Wenn Sie so weit sind, können Sie das Foto entnehmen.

8. Fotos entnehmen und schützen

Ziehen Sie das Foto unter der Filmschutzfolie hervor und lassen Sie die Folie wieder zurückrollen. Legen Sie das Foto mit dem Bild nach unten ab, um es weiterhin vor Licht zu schützen, während es entwickelt wird.

Weitere Informationen

Nahlinse verwenden

Die OneStep+ ist mit zwei hochwertigen Linsen versehen: einer Standardlinse für Aufnahmen aus mindestens 60 cm Entfernung und einer Nahlinse für Fotos aus einer Entfernung von nur 30 cm bis zu 90 cm. Wählen Sie die

gewünschte Linse mit dem Linsenumschalter über dem Objektiv aus.

Bluetooth®-Koppeln

Die OneStep+ bietet Bluetooth-Konnektivität, um mit der Smartphone-App Polaroid Originals verbinden zu können und eine Reihe kreativer Funktionen freizuschalten. Um Ihre OneStep+ mit Ihrem Smartphone zu koppeln, drücken Sie einmal die Plus-Taste (links neben dem Objektiv). Daraufhin blinkt die LED der Plus-Taste blau und zeigt an, dass sich das Gerät im Kopplungsmodus befindet und auf eine neue Verbindung wartet. Stellen Sie sicher, dass die Bluetooth-Funktion Ihres Smartphones eingeschaltet ist; öffnen Sie die App Polaroid Originals und wählen Sie die Option OneStep+. Die Kamera verbindet sich automatisch. Sobald Kamera und Smartphone gekoppelt sind, leuchtet die Plus-Taste durchgehend blau und zeigt an, dass sie erfolgreich gekoppelt wurde. Um

Ihre OneStep+ mit einem neuen Gerät zu koppeln, stellen Sie sicher, dass Bluetooth auf dem gegenwärtig gekoppelten Gerät ausgeschaltet ist, und halten Sie dann die Plus-Taste 3 Sekunden lang gedrückt. Die LED der Plus-Taste blinkt blau und zeigt an, dass sie sich jetzt im Kopplungsmodus befindet.

Selbstausröser verwenden

Die OneStep+ verfügt über einen Selbstauslöser, dank dem Sie Fotos von sich selbst und zum perfekten Zeitpunkt aufnehmen können. Den Selbstauslöser aktivieren Sie, indem Sie die Plus-Taste zweimal kurz drücken. Daraufhin leuchtet die Taste durchgehend orange und zeigt so die Aktivierung des Selbstauslösers an. Wählen Sie den Bildausschnitt und drücken Sie dann auf den Auslöser. Das Foto wird acht Sekunden nach dem Drücken des Auslösers von selbst aufgenommen. Sobald Sie den Auslöser betätigen, beginnt die

Selbstausslöser-LED orange zu blinken, um den Countdown anzuzeigen. Bei hell erleuchteten, sonnigen Bedingungen wird der Countdown auch durch kurze, schwache Blitze angezeigt.

Hinweis Wenn Sie den Selbstausslöser aktivieren, wird automatisch auch der Blitz aktiviert. Um mit dem Selbstausslöser Fotos ohne Blitz aufzunehmen, aktivieren Sie zunächst den Selbstausslöser und halten dann, während Sie den Auslöser betätigen, die Blitzunterdrückungstaste gedrückt. Um eine Selbstausslöseraufnahme nach der Aktivierung abzubrechen, drücken Sie erneut die Plus-Taste.

Anzahl der verbleibenden Fotos in der Kassette

Auf der Kameraoberseite befinden sich acht orangefarbene LEDs. Im eingeschalteten Zustand - nicht im Standby-Modus - zeigt die OneStep+ immer an, wie viele Fotos noch

aufgenommen werden können. Dabei entspricht die Anzahl der leuchtenden LEDs der Anzahl der in der Filmkassette verbleibenden Fotos.

Zum Beispiel: Leuchten sechs LEDs, können Sie noch sechs Fotos aufnehmen. Wenn Sie bereits alle acht in einer Filmkassette enthaltenen Fotos aufgenommen haben oder sich keine Filmkassette in der Kamera befindet, wird dies durch schnelles Blinken der LEDs beim Einschalten der Kamera angezeigt.

Akkustand prüfen

Die Blitz-LED zeigt drei verschiedene Akkustände an:

1. Akku geladen:

Die Akkuladung genügt für mindestens zwei Filmkassetten.

Die Blitz-LED blinkt grün, während der Blitz zwischen den einzelnen Aufnahmen aufgeladen wird, und leuchtet dann durchgehend grün, wenn das Gerät bereit für die Aufnahme ist.

2. Akku schwach:

Die Akkuladung genügt für ca. eine Filmkassette
Die Blitz-LED blinkt orange, während der Blitz zwischen den einzelnen Aufnahmen aufgeladen wird, und leuchtet dann durchgehend orange, wenn das Gerät bereit für die Aufnahme ist.

3. Akku leer:

Der Akku ist erschöpft. Die Blitz-LED blinkt rot und die Kamera kann erst wieder verwendet werden, nachdem ihr Akku aufgeladen wurde. Eine vollständige Akkuladung der OneStep+ genügt - je nach Verwendung - für 15 bis 20 Filmkassetten.

Überprüfen der Akkuleistung

Sie haben zudem die Möglichkeit, den Akkustand jederzeit zu prüfen, indem Sie die Kamera zunächst ausschalten und dann beim erneuten Einschalten die Plus Taste gedrückt halten. Daraufhin zeigen die acht Restbildanzeige-LEDs auf der Kameraoberseite den Akkustand an. Zum Beispiel:

Wenn sechs LEDs leuchten, ist der Akku der Kamera noch zu 6/8 (75 %) geladen. Sobald Sie den Finger wieder von der Plus Taste nehmen, zeigen die LEDs wieder an, wie viele Fotos noch in der Filmkassette verbleiben.

Kompatibler Film

Die OneStep+ ist mit allen i-Type- und 600-Filmkassetten von Polaroid Originals kompatibel. Wir empfehlen Ihnen die Verwendung der i-Type-Kassetten, da diese für die OneStep+ optimiert wurden.

Stromversorgung

Laden Sie die OneStep+ vor jeder Verwendung, um sicherzugehen, dass die Akkuladung für alle Aufnahmen ausreicht (siehe auch **→Kamera laden**). Während die Kamera geladen wird, leuchtet die Blitz-LED durchgehend rot. Diese erlischt, sobald der Akku vollständig geladen ist.

Kamera-Tragegurt anbringen

Anleitungen zum Anbringen

des Tragegurts finden sich auf Seite 8.

Stativ verwenden

Die OneStep+ ist an der Unterseite des Gehäuses mit einem Gewinde ausgestattet, das mit einem Großteil der standardmäßigen Stativkompatibel ist. Die Stativschraube können Sie einfach in das Gewinde an der Unterseite der OneStep+ schrauben.

Hinweis: Für die meisten Stativ gilt, dass Sie die Kamera abnehmen müssen, um eine Filmkassette in die OneStep+ einlegen zu können.

Walzen reinigen

Es kann vorkommen, dass sich überschüssige Entwicklerpaste von den Fotos an den Kamera-Walzen absetzt, was die Kameraleistung beeinträchtigt und Fotos mit unerwünschten Mängeln erzeugt. Die OneStep+ verfügt über einen Walzenreinigungsmodus, um dieses Problem zu beseitigen. Folgen

Sie einfach diesen Schritten:

1. Schalten Sie die Kamera aus.
2. Öffnen Sie die Filmladeklappe.
3. Betätigen Sie bei gedrückter gehaltener Blitzunterdrückung den Auslöser.
4. Die Kamera wechselt in den Walzenreinigungsmodus.
5. Reinigen Sie die Walzen vorsichtig mit einem feuchten Tuch oder Wattestäbchen.
6. Betätigen Sie den Auslöser, um die Rollen schrittweise zu drehen.
7. Wenn beide Walzen rundherum sauber sind, schließen Sie die Filmladeklappe.
8. Die Walzen kehren automatisch in die korrekte Position zurück.

Problembehebung und häufig gestellte Fragen

Meine OneStep+ gibt mein Foto/das Deckblatt nicht aus.
Vergewissern Sie sich, dass die

OneStep+ Kamera geladen ist: Wenn die Blitz-LED rot blinkt, ist der Akkustand zu niedrig. In diesem Fall müssen Sie die Kamera zunächst laden, bevor Sie sie wieder verwenden können.

Gehen Sie sicher, dass sich in der eingelegten Filmkassette noch Fotos befinden. Um dies zu prüfen, schalten Sie die Kamera aus und wieder ein. Die Restbildanzeige-LEDs zeigen die Anzahl der in der Filmkassette verbleibenden Fotos an. Blinken die LEDs beim Einschalten der Kamera schnell, bedeutet dies, dass die Filmkassette leer ist oder keine Filmkassette eingelegt ist.

Beim Aufnehmen eines Fotos wird der Blitz nicht ausgelöst

Achten Sie darauf, dass Sie beim Aufnehmen von Fotos nicht versehentlich auf die Blitzunterdrückungstaste drücken, die sich an der Rückseite der Kamera befindet.

Mein Foto wurde zu dunkel

Wir empfehlen Ihnen dringend,

bei allen Innenaufnahmen sowie bei Außenaufnahmen nachts, in der Dämmerung oder an bewölkten Tagen mit wenig Licht stets mit Blitz zu fotografieren.

Stellen Sie sicher, dass Sie nicht gegen die Sonne fotografieren. Die OneStep+ berechnet auf Basis des Lichts, das auf sie fällt, einen Durchschnittswert. Wenn Sie gegen die Sonne fotografieren, kann dies dazu führen, dass die Kamera dies bei der Einstellung der Belichtung überkompensiert und das Objekt des Fotos später nicht klar erkennbar ist, weil das Foto zu dunkel ist.

Um ein helleres Foto aufzunehmen, schieben Sie den Helligkeitsregler rechts des Objektivs nach rechts in die Position „Plus/Heller“.

Mein Foto wurde verschwommen oder unscharf

Stellen Sie sicher, dass Sie die richtige Linse verwenden. Wenn sich der Linsenumschalter in der Standardposition befindet, sollte das Objektiv

mindestens 60 cm von Ihrem Motiv entfernt sein. In der Nahaufnahme-Position sollte Ihr Motiv mindestens 30 cm, jedoch nicht weiter als 90 cm entfernt sein.

Achten Sie beim Fotografieren darauf, dass Sie die Kamera ruhig halten – vor allem bei wenig Licht. Zudem empfehlen wir Ihnen, eine effektive Lichtquelle für die Beleuchtung Ihres Motivs zu verwenden.

Wir empfehlen Ihnen dringend, bei allen Innenaufnahmen sowie bei Außenaufnahmen nachts, in der Dämmerung oder an bewölkten Tagen mit wenig Licht stets mit Blitz zu fotografieren. Als stabile Basis für Ihre Kamera können Sie auch ein Stativ verwenden.

Stellen Sie sicher, dass Sie beim Fotografieren nicht zu nah am jeweiligen Objekt stehen. Um verschwommene oder unscharf eingestellte Fotos zu vermeiden, sollten Sie beim Fotografieren mind. 60 cm vom Objekt entfernt sein.

Tipps für großartige Fotos

Innenaufnahmen

Schalten Sie bei Innenaufnahmen immer den Blitz ein, auch dann, wenn Sie denken, dass Sie ihn nicht brauchen.

Raumlicht wirkt auf Analogfilmen gelb – der Blitz der OneStep+ wurde so konzipiert, dass dieser Gelbstich kompensiert wird.

Nachtaufnahmen

Beim Fotografieren auf einer Party (oder bei sonstigen Innenaufnahmen bei Nacht) sollten Sie immer den Blitz einschalten.

Sie können ebenfalls versuchen, den Helligkeitsregler in die Position „Plus/Heller“ zu schieben, um ein helleres Foto aufzunehmen.

Außenaufnahmen

Natürliches Licht ist die beste Bedingung für Sofortbilder. Bei Sonnenschein im Freien brauchen Sie keinen Blitz. Stellen Sie sicher, nicht gegen

die Sonne zu fotografieren. Fotografieren Sie so, dass die Sonne hinter Ihnen oder auf Ihrer Seite steht.

Wenn Ihre Umgebung sehr hell ist, können Sie versuchen, den Helligkeitsregler zur Position „Minus/Dunkler“ zu stellen, um weniger Licht in die Linse zu lassen und so zu helle Bilder zu verhindern.

Wenn Sie nicht in hellem, direkten Sonnenlicht fotografieren, empfehlen wir, dennoch den Blitz zu verwenden, um die bestmöglichen Ergebnisse zu erreichen.

Landschaftsaufnahmen

Stellen Sie beim Fotografieren von Landschaftsaufnahmen sicher, dass sich die Sonne oder die Hauptlichtquelle hinter Ihnen befindet, damit das Bild nicht überbelichtet wird.

An wolkigen oder bedeckten Tagen mit wenig Licht können Sie die Kamera auf ein Stativ oder eine ebene Oberfläche stellen. Dies trägt dazu bei, die gesamte Szene in fokussieren zu.

Kundenservice

Das Kundenbetreuungsteam von Polaroid Originals freut sich auf Sie. Sie erreichen uns unter den nachstehenden Kontaktdaten. Weitere detaillierte und aktuelle Informationen erhalten Sie unter polaroidoriginals.com/help

USA/Kanada

usa@polaroidoriginals.com
+1 212 219 3254

Europa/Alle anderen Länder

service@polaroidoriginals.com
00 800 577 01500

Impossible B.V.

P.O. Box 242
7500 AE Enschede
Niederlande

Technische Daten

Allgemein

Abmessungen

150 mm (L) × 111 mm (B) × 97 mm (H)

Gewicht

493 Gramm (ohne Filmkassette)

Betriebstemperatur

4–42 °C, 5–90 %

relative Luftfeuchtigkeit

Kompatibler Film

Polaroid Originals i-Type-Film und 600-Film in Farbe und Schwarz-Weiß, einschließlich Sondereditionen

Akku

leistungsstarker Lithium-Ionen-Akku, 1100 mAh, 3,7 V Nennspannung, 4,07 Wh

Materialien

Außengehäuse

Polycarbonat + ABS-Kunststoffe

Linse

Optische Polycarbonatlinse, beschichtet

Verschlussystem

Eigendesign mit Präzisions-Schrittmotor

Optisches System

Linse

Fixfokus-Objektiv

Brennweite

Standardlinse: 103 mm

Nahlinse: 89 mm

Sichtfeld

41° vertikal,

40° horizontal

Blitzsystem

Vakuum-Stroboskopröhre

Sicherheitshinweise

Achtung GEFAHR EINES STROMSCHLAGS – DAS ANGETRIEBENE WALZENSYSTEM NICHT ÖFFNEN/ ZERLEGEN

- Das Gerät nicht auseinanderbauen. Ein nicht korrektes erneutes Zusammenbauen birgt die Gefahr eines Stromschlags beim Wiedereinschalten des Geräts.
 - Das Gerät nicht in Wasser oder sonstige Flüssigkeiten tauchen.
 - Das Gerät nicht in Umgebungen mit hoher Luftfeuchtigkeit oder sehr staubigen Umgebungen verwenden.
 - Versuchen Sie nicht, den Akku und/oder die elektronischen Bauteile unter den Walzen hinter der Filmladeklappe zu manipulieren, einzustellen oder zu entfernen.
 - Versuchen Sie nicht, die Klappe zu entfernen, da sie elektronisch mit dem Gerätekörper verbunden ist. Dies ist gefährlich, kann Ihr Gerät beschädigen und macht Ihre Garantiesprüche ungültig.
 - Keine Metallgegenstände in das Gerät stecken.
 - Keine Gegenstände in die Walzen oder Antriebe stecken.
 - Kinder und Kleinkinder von dem Gerät fernhalten, um eine Verletzungsgefahr durch bewegliche Teile des Geräts zu vermeiden.
 - Das Gerät nicht in der Nähe von Wärmequellen oder wärmeerzeugenden Geräten wie Stereoverstärkern verwenden oder lagern.
 - Das Gerät nicht in der Nähe von brennbaren oder explosiven Gasen verwenden.
 - Das Gerät nicht laden, wenn Sie unübliche Gerüche, Geräusche oder Rauch wahrnehmen.
 - Versuchen Sie nicht, den Akku des Films zu zerlegen oder zu verändern (bei Verwendung des Films vom Typ 600). Sollte Batterieflüssigkeit in Ihre Augen gelangen, spülen Sie sie sofort mit frischem, kalten fließendem Wasser aus und suchen Sie unmittelbar einen Arzt auf.
 - Decken Sie den Blitz nicht ab.
- nicht entfernt werden kann und in die Kamera eingebaut ist. Es darf kein Akku eines anderen Typs verwendet werden. Der Austausch des Akkus kann nur in autorisierten Service-Centern erfolgen. Bei korrekter Verwendung kann der Akku viele Jahre lang verwendet werden.
- Der Stromverbrauch hängt von den Umgebungsbedingungen bei Benutzung der Kamera und von der Lagerung des Geräts ab. Direkt nach einer vollständigen Aufladung reicht der Akku für bis zu 20 Filme mit eingeschaltetem Blitz. Aufgrund des hohen Energiebedarfs des Blitzes wird empfohlen, die Kamera vor jeder Verwendung vollständig aufzuladen.
 - Sobald der Ladezustand des Akkus eine bestimmte Untergrenze erreicht, können Sie keine Fotos mehr machen. Die Blitz-LED blinkt und signalisiert damit, dass das Gerät aufgeladen werden muss. Hierdurch wird vermieden, dass ein Foto während der Verarbeitung durch das Walzensystem stecken bleibt.
 - Der Akku ist beim Kaufzeitpunkt nicht vollständig geladen. Laden Sie den Akku mit dem USB-Ladegerät (im Lieferumfang enthalten) vollständig auf. Dies dauert normalerweise 1-2 Stunden (kann je nach Verwendung variieren).
 - Das mitgelieferte Ladekabel wurde getestet und funktioniert mit den Apple iPhone-Netzteiladaptern. Es kann zwar mit anderen USB-Anschlüssen verwendet werden (z. B. Computer, USB-Steckernetzteile, Fernsehgeräte, Kraftfahrzeuge usw.), jedoch kann in diesem Fall ein korrekter Betrieb nicht garantiert werden.
 - Wenn das Gerät nicht mehr verwendet wird, recyceln Sie es bitte ordnungsgemäß.

Verwendungsumgebung

- Um die Hochpräzisionstechnologie dieses Gerätes zu schützen, lagern Sie das Gerät niemals für längere Zeit bei hoher Temperatur (+42 °C), bei hoher Feuchtigkeit, an Orten mit starken Temperaturschwankungen (heiß und kalt), in direkter Sonneneinstrahlung, in sandigen oder staubigen Umgebungen wie Stränden, an feuchten Orten oder an Orten mit starken Vibrationen.

Akku und Ladegerät

- Dieses Gerät verfügt über einen passgenauen Lithium-Ionen-Akku, der

- Lassen Sie das Gerät nicht fallen und setzen Sie es keinen starken Stößen oder Vibrationen aus.
- Die Linse nicht drücken, ziehen oder pressen.

Konformitätserklärung

Wichtige Anweisungen zur Verwendung von Lithium-Ionen-Batterien

1. Nicht ins Feuer werfen.
2. Nicht kurzschließen.
3. Nicht zerlegen.
4. Bei Beschädigung nicht weiterverwenden.
5. Nach der Benutzung korrekt entsorgen.
6. Von Wasser fernhalten.

EU Konformitätserklärung

Impossible B.V. erklärt hiermit, dass die analoge OneStep+ Sofortbildkamera den grundlegenden Anforderungen der EMV-Richtlinie (Elektromagnetische Verträglichkeit) 2014/30/EG, Niederspannungsrichtlinie 2014/35/EG und RoHS-Richtlinie 2011/65/EG sowie anderen maßgeblichen Vorschriften bei bestimmungsgemäßer Benutzung entspricht.



Dieses Symbol bedeutet, dass Ihr Produkt entsprechend den lokalen Gesetzen und Regelungen getrennt vom Hausmüll entsorgt werden muss. Bringen Sie das Produkt nach Ablauf seiner Lebensdauer zu einer örtlichen Annahmestelle. Einige Annahmestellen nehmen Produkte ohne Gebühr entgegen. Die separate Sammlung und das Recyceln Ihres Geräts tragen zum Schutz der Umwelt bei und gewährleisten, dass es auf eine Art und Weise recycelt wird, die keine Gesundheits- oder Umweltgefährdung darstellt.

ユーザー マニュアル

保証書

このカメラの保証書は、こちらのリンクにあります：
polaroidoriginals.com/warranty

内容物

- 01 OneStep+カメラ
- 02 USB充電ケーブル
- 03 ユーザーマニュアル
- 04 カメラネックストラップ

OneStep+の 使用方法

カメラを充電する

重要 OneStep+は、お買い上げ時は完全には充電されていません。最初のご使用の前に、完全に充電してください。カメラを充電するには、USB 充電ケーブルをカメラの背面パネルにあるマイクロ USB スロットに差し込み、ケーブルの另一端を充電器（コンセントに差し込んだスマートフォン用アダプタ、お手持ちのコンピューターの USB スロットなど）に差し込みます。電池が完全に充電されると、点滅していた赤い充電 LED が消灯します。

完全に充電するには、壁のコンセントに差し込んだスマートフォン用アダプタでは通常約 2 時間、コンピューターの USB スロットでは最大 3~4 時間かかります。OneStep+カメラを完全に充電した場合、使用方法によりフィルム 15~20 パック分の撮影に十分な電力があります。ご使用後は、電池を長持ちさせるために、忘れずにカメラをオフにしてください。

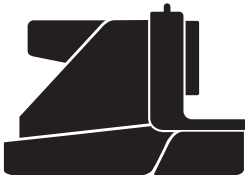

1. カメラをオン/オフにする

カメラをオンにするには、
パワースイッチを

"ON"位置（下）にスライドさせます。背面パネル上のフラッシュ充電 LEDが点滅し始めてフラッシュが充電され、カメラのスイッチがオンになっていることを示す残りフィルムカウンター（カメラ上部）が点灯します。カメラをオフにするには、電源スイッチを"OFF"位置に戻します。

2. フィルムを装着する

フィルムドアラッチをスライドさせて、フィルムドアを開きます。フィルムの暗い側を上にして、フィルムカセットを完全に押し込みます。

注意 現像時間、取り扱いと保管の詳細については、個々のフィルムパッケージを参照してください。

3. フィルムドアを閉じる

フィルムドアを閉じると、フィルムシールドの下に、ダークスライドがカメラから自動的にイジェクトされます。

プラスチックのフィルムシールドは、フィルムの現像の際に画像を光から保護するよう設計され

ていますので、取り外さないでください。フィルムシールドの下からダークスライドを取り出し、フィルムシールドを巻き上げさせます。ダークシールドがイジェクトされなかった場合は、フィルムパックを取り出して再度挿入し、必ずカメラの背面まで十分に押し込んでください

4. フラッシュと「明るくする/暗くする」の設定

フラッシュ OneStep で撮影するとき、デフォルトではカメラのフラッシュが作動します。フラッシュなしで撮影するには、シャッターボタンを押すときに、背面パネルにあるオーバーライド ボタンを押した状態で保持してください。

警告 フラッシュなしで撮影すると、明るく照らされた日当たりの良い環境以外のほとんどの照明状況では、カメラの性能が低下して画質が落ちます。常にフラッシュを使用して撮影することをお勧めします。

明るくする/暗くする レンズバレルの右側にある「明るくする/暗くする」スイッチを使用して、撮影の露出量を調整します。より

明るい写真を撮るには、「明るくする/暗くする」スイッチを右側の「プラス/明るくする」位置へ動かします。より暗い写真を撮るには、「明るくする/暗くする」スイッチを左側の「マイナス/暗くする」位置へ動かします。これら2つの設定値は、異なる露出量の値（EV）に対応しています。カメラの露出量の値は、 $+1/2$ EV（スイッチを「プラス/明るくする」へ動かした場合）と $-1/2$ EV（スイッチを「マイナス/暗くする」へ動かした場合）です。

5. ビューファインダーを使用する

OneStep+では、レンズバレルの右側にある従来型のビューファインダーを使用しています。ビューファインダーを使用するには、目とビューファインダーバレルを一直線上に合わせ、画像を使って撮影の構図を取ります。

注意 ビューファインダーはカメラのレンズのやや右上にあり、これは撮影の際、ユーザーの視点の左上になります。ですので、1.2メートル以内の距離から撮影する場合、写真の構図を正しくとるためには照準を調節する必要があります。

6. 写真の構図をとる

OneStep+は高品質レンズを2枚搭載しています。標準レンズは60 cm（2フィート）以上の距離がある場合の撮影用、クローズアップレンズは30 cm（1フィート）から90 cm（3フィート）の距離からの撮影用です。希望するレンズを選択するには、レンズバレルの上部にあるレンズスイッチを使用します。写真のボケを防ぐためには、標準レンズで撮影する場合は被写体から少なくとも60cm（2フィート）、クローズアップレンズで撮影する場合は30 cm（1フィート）離れていることを確認します。最良の結果を得るためには、常に光源が背後にある状態で撮影するようにしてください。

7. 写真を撮影する

写真を撮影するには、シャッターボタンを完全に押します。シャッターボタンを離すとすぐに、カメラの前側にあるスロットから写真がイジェクトされます。写真はフィルムシールドによって光から保護され、取り外す準備ができるまで保持されます。

8. 写真を取り外して保護する

フィルムシールドの下から写真を

取り外し、フィルムシールドをカメラ内に巻き上げさせます。写真は表を下にして置き、現像される間、引き続き光から保護します。

詳細ガイド

クローズアップレンズの使い方

OneStep+は高品質レンズを2枚搭載しています。標準レンズは60 cm (2フィート) 以上の距離がある場合の撮影用、クローズアップレンズは30 cm (1フィート) から90 cm (3フィート) の距離からの撮影用です。希望するレンズを選択するには、レンズバレルの上部にあるレンズスイッチを使用します。

Bluetooth®とのペアリング

OneStep+はBluetooth接続機能を備えているため、Polaroid Originalsのスマートフォンアプリに接続してさまざまな機能を利用することができます。OneStep+とスマートフォンをペアリングするには、プラスボタン（カメラのレンズバレルの左側にある）を1回押します。プラスボタンLEDが青色に点滅し、ペアリングモー

ドで新しい接続を確立中であることを示します。お使いのスマートフォンのBluetoothがオンになっていることを確認し、Polaroid Originalsアプリを開いてOneStep+オプションを選択します。カメラが自動的に接続を確立します。カメラとスマートフォンがペアリングされると、プラスボタンが青色に点灯し、ペアリングが成功したことを示します。

OneStep+を新しいデバイスとペアリングするには、ペアリングされている現在のデバイスのBluetoothがオフになっていることを確認してから、プラスボタンを3秒間押し続けます。プラスボタンLEDが青色に点滅し、ペアリングモードに入ったことを示します。

セルフタイマーの使い方

OneStep+にはセルフタイマーの機能があり、写真に自分を含めたり、パーフェクトなタイミングの写真を撮影することができます。セルフタイマーを使用するには、プラスボタンを素早く2回押します。セルフタイマーボタンがオレンジ色に点灯し、セルフタイマーが起動していることを示します。写真の構図がとれたら、シャッター

ボタンを押します。セルフタイマーを使用する場合、シャッターボタンを押してから写真を撮るまでの間に8秒間あります。トリガーされると、セルフタイマーのオレンジ色のLEDが点滅し、セルフタイマーのカウントダウンを示します。明るくまたは晴れた環境では、カメラのフラッシュも短く低出力のフラッシュでカウントダウンします。

注意 セルフタイマーを使用して撮影する場合、フラッシュは自動的に起動します。セルフタイマーによる写真をフラッシュなしで撮影するには、セルフタイマーを起動してから、シャッターボタンを押すときに、オーバーライドボタンを押した状態で保持します。起動後にセルフタイマーを使った撮影をキャンセルするには、プラスボタンをもう一度押します。

バック内のフィルム残量を確認する
カメラの上部に、オレンジ色のLEDライトが8個あります。OneStepがオンになっていてスリープモードではないとき、それらのLEDは常にフィルム数を示します。点灯するLEDの数は、フ

ィルムパック内に残ったコマの数に一致します。例: 6個のLEDが点灯した場合、フィルムパック内には6コマ残っています。フィルムパック内の8コマのすべてを使い切った場合、またはカメラにフィルムパックが挿入されていない場合は、カメラをオンにしたときLEDが速く点滅します。

バッテリーの残量を知る

このカメラには以下の3つのバッテリー状態があり、それらはカメラのフラッシュ充電LEDライトによって示されます。

LEDライト:

1. バッテリー充電完了

少なくとも2パックのフィルムに十分な充電量です。

撮影の合間の充電の際はフラッシュLEDが緑色に点滅し、撮影の準備ができるとフラッシュLEDが緑色に点灯します。

2. バッテリー充電量低下

ほぼ1パックのフィルムに十分な充電量です。撮影の合間の充電の際はフラッシュLEDがオレンジ色に点滅し、撮影の準備ができるとフラッシュLEDがオレンジ色に点灯します。

3. バッテリー充電量ゼロ

充電量が残っていません。

フラッシュLEDが赤色に点滅し、カメラは再度充電されるまで作動しません。ワンステップ2カメラを完全に充電した場合、フィルム15～20パック分の撮影が可能です

(ご使用方法によって異なります)。

カメラのバッテリー残量を確認する

カメラのバッテリーの残量を常時確認するには、カメラをオフにし、プラスボタンを押しながらカメラをもう一度オンにします。カメラの上部にある8個のフィルムカウンターLEDが点灯し、バッテリーの残量を示します。

例: 6個のLEDが点灯した場合、カメラには6/8(75%)の残量があることを示します。プラスボタンを放すと、LEDはフィルムパック内の残りのコマ数の表示に戻ります。

使用可能なフィルム

OneStepは、ポラロイドオリジナルズ(Polaroid Originals)の1タイプおよび600タイプのフィルムパックで作動します。1タイプのフィルムはOneStepによる使用に最適に作られていますの

で、1タイプのフィルムをご使用をお勧めします。

電源

撮影の間、充電量が十分にあるよう、ご使用前にOneStepを充電してください(「カメラを充電する」の節を参照してください)。カメラが電源に接続されて充電されている間は、フラッシュ充電LEDが赤く点灯します。カメラが完全に充電されると、フラッシュ充電LEDが消灯します。

カメラ用ネックストラップを取り付ける

ネックストラップの取り付け方法は、8頁を参照してください。

三脚の使用法

OneStep+のベースには三脚用ソケットがあり、ほとんどの標準三脚に取付け可能です。三脚マウントをOneStep+のベースにあるソケットにねじ込んで取り付けてください。

注意 ほとんどの三脚の場合、OneStep+へのフィルムの装着または交換を行う前に、三脚マウントを取り外す必要があります。

ローラーの清掃

写真についた過度の現像ペーストがカメラのローラー上に蓄積してカメラの性能に影響し、写真の仕上がりが不完全になる場合があります。OneStep+にはこの問題に対処するために、ローラー清掃モードが組み込まれています。以下のステップに従ってください。

1. カメラをオフにします。
2. フィルムドアを開きます。
3. フラッシュオーバーライドボタンを押したまま、シャッターボタンを押します。
4. カメラがローラー清掃モードになります。
5. 湿った布または綿棒を使用して、ローラーを丁寧に清掃します。
6. シャッターボタンを押して、ローラーを少しずつ回転させます。
7. 両方のローラーの全面を清掃したら、フィルムドアを閉じます。
8. ローラーは自動的に正しい位置に戻ります。

トラブルシューティングとよくある質問

OneStep+が写真/ダークスライドをイジェクトしない

OneStep が充電されていることを確認します。作動に十分な充電量がない場合は、カメラのフラッシュ充電LEDが赤く点滅します。この場合は、再び使用する前にカメラを充電する必要があります。

カメラにフィルムが入っていることを確認します。電源スイッチを一旦オフにしてからオンにすることでフィルムの有無を確認できます。フィルム残量カウンター LED が、フィルムパック内に残っているコマの数を示します。カメラを再びオンにしたときにLEDが速く点滅する場合は、フィルムパック内にコマが残っていないか、またはフィルムパックが挿入されていないことを示します。

写真撮影のときフラッシュが作動しない

写真撮影のとき、フラッシュオーバーライドボタン(カメラの背面パネルにあります)をうっかり押していないかどうか確認します。

写真のでき上がりが少し暗い

屋内で撮影する場合、もしくは夜間、光の少ないたそがれ時、または曇りの日に屋外で撮影する場合は、フラッシュの使用を強くお勧めします。

太陽に向かって撮影しないでください。OneStep は撮影方向の光の

平均量を測定します。太陽光に向かって撮影する場合、過度な光によって、カメラが画像を露光させる際に過度な補正が行われ、画像が暗くなりすぎて被写体が適切に現れないことがあります。

より明るい画像を得るには、レンズバレルの右側にある「明るくする/暗くする」スイッチを「プラス/明るくする」位置に動かします。

写真のでき上がりが不鮮明、またはぼやけている

適切なレンズを使用してください。レンズスイッチが標準位置にある場合、被写体までの距離は少なくとも60 cm(2フィート)が必要です。クローズアップ位置にある場合、被写体までの距離は30 cm(1フィート)以上90 cm(3フィート)以下でなくてはなりません。

撮影の際は、特に光が少ない状況では、カメラをしっかり持つようにしてください。また、撮影を照らす強い光源があることを確認してください。

屋内で撮影する場合、もしくは夜間、光の少ないたそがれ時、または曇りの日に屋外で撮影する場合は、フラッシュの使用を強くお勧めします。また、三脚を使用してカメラのベースを安定させてもよいでしょう。

撮影の際、被写体に近づきすぎないようにしてください。ぼやけた、または焦点の合っていない写真にならないためには、被写体から少なくとも60cm離れたところから撮影してください。

良い写真を撮るコツ

屋内での撮影

屋内で撮影する場合は、必要とは思えない場合でも、常にフラッシュを使用してください。

屋内の光はアナログフィルム上では黄色く見えます。OneStepのフラッシュは、これを補正するよう設計されています。

夜間の撮影

パーティー(またはあらゆる屋内の夜間の環境)で撮影する場合は、常にフラッシュを使用してください。

また、「明るくする/暗くする」スイッチを右側の「プラス/明るくする」位置へ動かして、より明るい画像を得ることもできます。

屋外での撮影

インスタント写真においては、自然光は最良の友です。晴れた日の屋外で

は、フラッシュを使う必要はまったくありません。太陽に向かって撮影しないでください。太陽を背にして、被写体に真っすぐに、または横から

向き合って撮影します。環境が非常に明るい場合は、「明るくする/暗くする」スイッチを「マイナス/暗くする」位置へ動かして光の量を抑え、「露光し過ぎ」を防ぐことができます。

明るい直射日光の中で撮影している場合以外は、ベストな撮影を行うためにはフラッシュの使用をお勧めします。

風景写真の撮影

風景写真を撮影する場合は、太陽または主な光源を背にして、過剰な光によって画像が「露光し過ぎ」になるのを防いでください。

光の少ない曇りの日には、カメラを三脚または安定した面の上に置いてもよいでしょう。こうすることにより、シーン全体に焦点を合わせることが容易になります。

カスタマー サポート

Polaroid Originalsのカスタマー サポート チームは、お客様からのお問い合わせを楽しみにお待ちしております。以下の連絡先情報をご使用の上、お問い合わせください。最新の詳細情報は、こちらのサイトにあります。

polaroidoriginals.com/help

米国/カナダ
usa@polaroidoriginals.com
+1 212 219 3254

ヨーロッパ/その他の地域
service@polaroidoriginals.com
00 800 577 01500

インボッシブル非公開有限責任株式会社
(Impossible B.V.)
P.O.Box 242
7500AE Enschede
The Netherlands

技術仕様

一般

寸法

150mm (L) x111mm (W)
x97mm (H)

重量

493 グラム(フィルムパックを除く)

動作温度

40-108°F / 4-42°C, 5-90%相対湿度

使用可能なフィルム

特別版を含むカラーと白黒両方のポラロイド オリジナルズ (Polaroid Originals) の I タイプと600タイプのフィルム。

バッテリー

高性能リチウム イオン バッテリー
一、1100mAh、公称電圧 3.7V、4.07Wh

材料

外側シェル

ポリカーボネート、ABS プラスチック

レンズ

光学グレードポリカーボネート、およびアク
リリック製レンズ、被覆付き

シャッターシステム

精密ステップモーターを使用したカスタム設計

光学システム

レンズ

固定焦点レンズ

焦点距離

標準レンズ: 103 mm

クローズアップレンズ: 89 mm

視野

垂直41度、水平40度

フラッシュ システム

真空放電管ストロボ

安全情報

警告 感電の危険 - 電動式ローラー システムを開けたり分解したりしないでください。

- ・ 本装置を分解しないでください。再組立て方法を誤ると、本装置を再使用した場合に感電の恐れがあります。
- ・ 本装置を水その他の液体に 浸さないでください。
- ・ 本装置は湿度の高い環境、または非常に埃の多い環境では操作しないでください。
- ・ 本装置のフィルムドアの背後のローラーの下にあるバッテリーおよび/または電子部品の改造、調節、または取外しはおやめください。
- ・ ドアは本装置本体に電子的に接続されていますので、ドアの取外しはおやめください。ドアの取外しは危険であり、装置を損傷する恐れがあり、保障が無効になります。
- ・ デバイスに金属物を挿入しないでください。
- ・ ローラーまたはギアに何らかの物体を挿入することはおやめください。
- ・ 本装置の動く部分による怪我を避けるため、小さいお子様や幼児を装置に近づかせないようにしてください。
- ・ 任意の熱源または熱を生成する任意の種類（ステレオ アンプを含む）の近くでの本装置の使用または保管はおやめください。
- ・ 可燃性または爆発性の気体の近くでは、本装置を使用しないでください。
- ・ 異常な臭い、音、または煙に気づいた場合は、本装置を充電しないでください。
- ・ (600 タイプのフィルムをご使用の場合) フィルムのバッテリーの分解または改造は、いかなる方法によるものであってもおやめください。バッテリー液が目に入った場合は、直ちに新鮮な冷たい流水で目を洗い、直ちに医学的な処置を求めてください。
- ・ フラッシュを覆わないでください。

バッテリーおよび充電器

- ・ 本装置は特注品のリチウム イオン バッテリーを使用しています。これはカメラ本体内部に取り付けられ、取外し不可能となっています。他の種類のバッテリーを使用することはできません。バッテリーの交換は、認可されたサービスセンターのみが行うことができます。このバッテリーは、適切に使用した場合は長年のサービスを提供します。
- ・ 電力消費量は、本装置の使用環境、および保管方法によって異なります。完全に充電したあと即座に使用した場合、このバッテリーはフラッシュによる露出を伴うフィルムバック 20 個までの処理に必要な電力を供給します。フラッシュは高いエネルギーを必要としますので、ベストな結果を得るためには、各撮影セッションの前にカメラを完全に充電することをお勧めします。
- ・ バッテリーのエネルギー レベルが一定レベルを下回

りますと、本装置はフィルムを処理できなくなります。バッテリーが充電を必要とするときは、LED が点滅してお知らせします。これは、ローラー システム内の写真詰まりを防止することを目的としています。

- ・ 充電可能なバッテリーは、ご購入時には完全に充電されていません。USB 充電ケーブル(付属)でバッテリーを完全に充電してください。これには通常、1 ~ 2 時間(使用状況により異なります)かかります。
- ・ 付属のバッテリー充電器は、Apple iPhone の電源アダプタと共に作動することがテストされています。コンピュータ、USB 電源アダプタ、テレビ、自動車その他の USB ポートでも使用することはできますが、正しい動作は保証されません。
- ・ 本装置を以後ご使用にならない場合は、適切にリサイクルしてください。

使用環境

- ・ 本装置に含まれる高精度技術を保護するため、高温の場所(+42°C)、多湿の場所、または温度の寒暖差が激しい場所、直射日光の当たる場所、海岸などの砂や埃の多い環境、湿った場所、または強い振動のある場所に本カメラを長時間放置しないでください。
- ・ 本装置を落としたり、激しいショックや振動にさらしたりしないでください。
- ・ レンズを押したり、引っ張ったり、レンズに対して押し付けたりしないでください。

コンプライアンス

リチウムイオン バッテリーを使用する際の重要指 示事項

1. 火の中に投げ込まないでください。
2. ショートさせないでください。
3. 分解しないでください。
4. 損傷した場合は使用を続けしないでください。
5. 正しく廃棄してください。
6. 水から遠ざけてください。

EU 適合宣言書

ここにインボシッフル非公開有限責任株式会社 (Impossible B.V.) は、OneStep+アナログインシステムカメラが、意図された目的に使用された場合には、電磁環境適合性指令(2014/30/EU)、低電圧指令(2014/35/EU)、RoHS指令(2011/65/EU) および他の関連する規定の必須要件に準拠することを宣言します。

FCC コンプライアンス宣言

本装置は、FCC 規則の第 15 部を遵守しています。操作は以下の 2 つの条件を仮定しています。(1) 本装置は有害な干渉を起してはならず、また、(2) 本装置は、望ましく

ない動作の原因となる可能性のある干渉を含む、受け取った任意の干渉を受け入れなければならない。

警告 コンプライアンスに責任を有する当事者により明示的に承認されていない改造または変更を行うと、本装置を操作するユーザーの権限が無効になる場合があることを、ユーザーに警告します。本装置を、他のアンテナまたは発信装置と共に保管すること、または他のアンテナまたは発信装置と組み合わせて操作することは禁じられています。

注意 本装置はテストされ、FCC 規則の第 15 部に基づく B 級デジタル装置に対する制限に準拠することが認められています。これらの制限は、住宅での設置における有害な干渉に対する穏当な保護を提供するように立案されています。本装置は無線周波数エネルギーを生成、使用するものであり、またこれを放射する可能性があります。指示に従って設置および使用されない場合は、無線通信に対して有害な干渉を起す可能性があります。ただし、特定の設置によって干渉が起こらないという保証はありません。本装置がラジオまたはテレビの受信に対して有害な干渉を起こす(これは本装置をオフにしてからオンにすることにより確認できます)場合は、以下の措置のうちの 1 つ以上によって干渉の是正を試みることをユーザーにお勧めします。

- ・ 受信アンテナの向きまたは位置を変更する。
- ・ 本装置と受信装置の間の距離を増大させる。
- ・ 本装置を、受信装置が接続されているのとは異なる回路内のコンセントに接続する。
- ・ ディーラーまたは経験のあるラジオ/テレビ技術者に相談して助力を求める。

本装置は、制御されていない環境について述べられた FCC の放射線被曝限度を遵守しています。エンドユーザーは、RF 被曝コンプライアンスを満たすために、特定の操作指示に従う必要があります。



記号は、地域の法律および規則により、お手持ちの製品は家庭のゴミとは別に廃棄する必要のあることを示しています。本製品が寿命の終わりに達したら、地方自治体が指定する収集場所まで持参してください。一部の収集場所では、無料で製品の回収を受け付けています。お手持ちの製品の分別収集およびリサイクルによる廃棄を通じて、天然資源の保護や、人間の健康と環境を保護するような方法での再利用が可能となります。

用户手册

保修

访问此链接找到, 此相机的保修:
polaroidoriginals.com/warranty

包装清单

- 01 OneStep+ 相机
- 02 USB 充电线
- 03 用户手册
- 04 相机颈带

OneStep+ 的使用方法

为相机充电

重要提示 OneStep+ 在购买时未充满电——在首次使用之前，应先为其充满电。要为相机充电，请将 USB 充电线插入相机后面板上的微型 USB 插槽中，将充电线的另一端插入充电器，例如智能手机适配器或计算机的 USB 插槽。在电池充满电后，红色 LED 闪充指示灯将会关闭。

用智能手机适配器通过墙壁插座充电，完全充满电通常大约需要两小时；通过计算机的 USB 插槽充电，完全充满电最多需要 4 小时。完全充满电的 OneStep+ 相机将有足够的电力拍摄 15 - 20 盒相纸，具体取决于实际使用情况。切记，为了延长电池寿命，每次使用之后，请关闭相机。

1. 打开/关闭相机

要打开相机，将电源开关滑到“ON”位置（向下）。后面板上的闪光灯充电 LED 灯将开始闪烁以对闪光灯进行充电，相机顶部的剩余相纸计数器将亮起，指示相机已打开，并且如果装载了相纸暗匣，计数器会显示剩余相纸的数量。要再次关闭相机，请将电源开关拨回“OFF”位置。

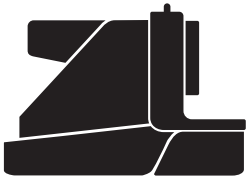

2. 装载相纸

将相纸仓盖门滑动到右侧，打开相纸仓盖。将相纸暗盒完全推入，相纸的暗匣朝上。

注意 请检查每盒相纸的包装，了解显影时间、操作和存放的详细说明。

3. 关闭相纸仓盖

当您关闭相纸仓盖时，暗匣将自动从相机的相纸遮光板下方弹出。

塑料相纸遮光板旨在避免图像在显影时受到光的照射——不可移除此遮光板。从相纸遮光板下方取出暗匣，使相纸遮光板卷回到相机中。若暗匣未弹出，则取出相纸盒并重新插入，确保其完全推入到相机后部。

4. 设置闪光灯和调亮/调暗

闪光灯 当您使用 OneStep+ 拍摄时，默认会触发相机闪光灯。若要不使用闪光灯拍摄，请在按下快门按钮时按住后面板上的闪光灯覆盖按钮不放。

警告 除明亮、阳光明媚的环境下，不使用闪光灯拍摄在多数光照条件下都会降低相机的性能和照片的质量。我们建议始终使用闪光灯拍摄。

调亮/调暗 使用镜筒右侧的调亮/调暗开关调节照片的曝光度。要获得更明亮的照片，请将调亮/调暗开关向右移动至“+/调亮”位置。要获得更暗的照片，请将调亮/调暗开关向左移动至“-/调暗”位置。这两个设置分别对应于不同的曝光

值 (EV)。相机的曝光值为 $+1/2$ EV (当将此开关移动至“+/调亮”位置时) 和 $-1/2$ EV (当将此开关移动至“-/调暗”位置时)。

5. 使用取景器

OneStep+ 使用传统的取景器，其位于镜筒的右侧。要使用取景器，只需将您的眼睛与取景器镜筒对齐，然后使用您看到的图像来构图。

注意 请记住，取景器位于相机镜头右侧，且稍稍高于镜头——以您拍照时的视角来看，位于镜头的左上方——因此，在拍摄距离不超过 1.2 米的拍摄对象时，您需要调整自己的目标，以确保正确构图。

6. 构图

OneStep+ 有两个高品质的镜头：一个标准镜头，用于拍摄 60 厘米 (2 英尺) 及更远的照片；一个近摄镜头，用于拍摄 30 厘米 (1 英尺) 至 90 厘米 (3 英尺) 距离的照片。要选择所需的镜头，请使用位于镜筒上方的镜头开关。为避免照片模糊，请确保您在使用标准镜头拍摄时距离拍摄对象至少 60 厘米 (2 英尺)，或使用近摄镜头拍摄时距离拍摄对象至少 30 厘米 (1 英尺)。为获得最佳效果，请始终背对光源进行拍摄。

7. 拍照

将快门按钮按到底，即可拍照。在您松

开快门按钮后，照片将立即从相机前部的相纸槽弹出。相纸遮光板将遮挡光线照射相纸，相纸始终保持原位不动，直至您准备取出为止。

8. 取出照片和对照片遮光

从相纸遮光板下方取出照片，让相纸遮光板卷回到相机中。让照片正面朝下，在其显影期间继续为其遮挡光线。

详细指南

使用近摄镜头

OneStep+ 有两个高品质的镜头：一个标准镜头，用于拍摄 60 厘米（2 英尺）及更远的照片；一个近摄镜头，用于拍摄 30 厘米（1 英尺）至 90 厘米（3 英尺）距离的照片。要选择所需的镜头，请使用位于镜筒上方的镜头开关。

与蓝牙配对

OneStep+ 具有蓝牙连接功能，可以将其连接到 Polaroid Originals 智能手机应用程序，解锁一系列创意性功能。要将 OneStep+ 与智能手机配对，请按一次“+”按钮（位于相机镜筒左侧）。

“+”按钮的 LED 灯将闪烁蓝光，表示它处于配对模式，正在等待新的连接。确保手机的蓝牙已打开，并打开 Polaroid Originals 应用程序，选择 OneStep+ 选

项。相机将自动连接。一旦您的相机和智能手机配对，“+”按钮将变为蓝色并且不再闪烁，表示它已成功配对。

要将 OneStep+ 与新设备配对，请确保当前配对的设备的蓝牙已关闭，然后按住“+”按钮 3 秒钟。“+”按钮的 LED 灯将闪烁蓝光，表示它现在处于配对模式。

使用定时自拍

OneStep+ 有一个定时自拍功能，您可以将自己拍摄到照片中，或者创作完美定时照片。要使用定时自拍，请快速按两次“+”按钮。定时自拍按钮的橙色灯将常亮，表示定时自拍已激活。相片构图完毕后，按下快门按钮。定时自拍将在按下快门按钮之后间隔 8 秒钟再执行拍摄。一旦触发定时自拍，橙色 LED 将会闪烁，表示定时自拍正在倒计时。在明亮或阳光明媚的环境中，相机闪光灯也会通过短暂的低功耗闪烁进行倒计时。

注意 使用定时自拍拍照时将会自动触发闪光灯。若要不使用闪光灯进行定时自拍拍摄，请激活定时自拍功能，然后在按下快门按钮时按住闪光灯覆盖按钮不放。要在激活后取消定时自拍拍摄，只需再次按下“+”按钮即可。

相纸盒中还有多少张相纸

相机顶部有 8 个橙色 LED 指示灯。当 OneStep+ 打开且未处于睡眠模式时，

这些 LED 指示灯将会一直显示相纸数。相纸盒中剩余多少张相纸，就会亮起多少个 LED 指示灯。例如：如果有 6 个 LED 指示灯亮起，则表示相纸盒中剩余 6 张相纸。如果您已用完相纸盒中所有 8 张相纸，或者相机中未插入相纸盒，则在您打开相机时，这些 LED 指示灯将会快速闪烁。

还剩下多少电量

本相机有 3 种电池电量状态，由相机的 LED 闪光灯指示：

1. **电池已充满电**——电量足够至少拍摄两盒相纸。

在两次拍摄之间进行充电时，绿色闪光灯 LED 将亮起并闪烁，准备好拍摄时，绿色灯将常亮。

2. **电量不足**——足够拍摄约一盒相纸。在两次拍摄之间进行充电时，橙色闪光灯 LED 将亮起并闪烁，准备好拍摄时，橙色灯将常亮。

3. **电量耗尽**——没有剩余电量。闪光指示灯将发出红光并闪烁，并且相机将停止工作直至重新充电。

完全充满电的 OneStep+ 相机将有足够的电力拍摄 15 - 20 盒相纸，具体取决于实际使用情况。

检查相机的电量

任何时候，如需检查相机的电量状态，请关闭相机，然后在按住“+”按钮的同

时重新打开相机。相机顶部的 8 个相纸计数器 LED 指示灯将会亮起，指示剩余的电池电量。

例如：如果有 6 个 LED 指示灯亮起，则意味着相机剩余 6/8 (75%) 的电量。一旦松开“+”按钮，这些 LED 指示灯将会返回显示相纸盒中剩余的相纸数。

兼容相纸

OneStep+ 支持所有 Polaroid Originals i 型和 600 型相纸盒。我们建议使用 i 型相纸，因为其专门针对搭配 OneStep+ 使用而进行过优化设计。

电源

在使用 OneStep+ 之前，请先为其充电，确保相机拥有足够的电量，满足您的拍摄需要（请参阅“为相机充电”）。在相机接通电源充电时，LED 闪光指示灯将保持红色亮起，当相机充满电后，该指示灯将会关闭。

连接相机颈带

请参阅第 8 页关于连接相机颈带的指导。

使用三脚架

OneStep+ 的底部设有一个三脚架插孔，支持大多数标准三脚架。只需将您的三脚架安装到 OneStep+ 底座的插座上即可。

注意 对于大多数三脚架，在 OneStep+ 上装载或更换相纸之前，

需要先拧掉三脚架底座的螺丝。

清洁滚筒

有时，照片上过量的显影剂膏可能在相机的滚筒上积累，影响相机的性能，并导致照片出现不必要的瑕疵。OneStep+ 的内置滚筒清洁模式可以帮助解决此问题。

请按照以下步骤操作：

1. 关闭相机。
2. 打开相纸仓盖。
3. 按住闪光灯覆盖按钮并按下快门按钮。
4. 相机现在处于滚筒清洁模式。
5. 用湿布或棉签轻轻擦拭滚筒。
6. 按下快门按钮使滚筒逐步移动。
7. 两个滚筒都清洁干净后，关闭相纸仓盖。
8. 滚轮会自动返回到正确的位置。

确保相机中仍有相纸：要检查是否有相纸，请关闭电源开关再重新打开。剩余相纸计数器 LED 指示灯将显示相纸盒中剩余的相纸数。如果再次打开相机时这些 LED 指示灯快速闪烁，则意味着相纸盒中没有相纸，或者相机中未插入相纸盒。

我拍照时闪光灯不闪光

拍照时，请确保您没有不小心按下位于相机后面板上的闪光灯覆盖按钮。

我的照片有点太暗

我们强烈建议您室内拍摄、室外夜间拍摄、黄昏或多云天时进行弱光拍摄时，始终使用闪光灯拍摄。

请确保不要对着太阳拍摄；OneStep+ 会测量其观测到的平均光强。对着太阳拍摄时，过亮的光线会导致相机在曝光影像时出现过度补偿，进而导致影像过暗而无法正确显示您的主体。

将镜头右侧的调亮/调暗开关向右移动至“+/调亮”位置，可获得更明亮的影像。

我的照片模糊不清

确保您使用正确的镜头，将镜头开关置于标准位置，拍摄对象距您至少 60 厘米（2 英尺）。在特写位置，拍摄对象应距您至少 30 厘米（1 英尺），但不得超过 90 厘米（3 英尺）。

故障排除 和常见问题

我的 OneStep+ 不能将

我的照片/暗匣弹出来

确保您的 OneStep+ 相机有电：如果相机由于电量不足而无法工作，相机的 LED 闪充指示灯将会呈红色并闪烁。倘若如此，您在再次使用相机之前，应先将相机充电。

拍摄时，请务必拿稳相机，尤其在弱光条件下，同时确保有强光源照亮您的拍摄对象。

我们强烈建议您在室内拍摄、室外夜间拍摄、黄昏或多云天时进行弱光拍摄时，始终使用闪光灯拍摄。您也可以使用三脚架来稳定支撑相机。

拍摄时确保不要距拍摄对象太近。为了避免照片模糊或失焦，您应至少距离拍摄对象 60 厘米（2 英尺）。

拍摄精彩照片的诀窍

室内拍摄

室内拍摄时，请始终使用闪光灯，即便您认为不需要使用闪光灯。

室内光线在模拟相纸上会显示为黄色——OneStep+ 的闪光灯旨在对此进行补偿。

夜间拍摄

在派对中（或任何室内夜间环境中）拍摄时，您应始终使用闪光灯。

您还可以尝试将调亮/调暗开关移动到“+/调亮”位置，以获得更明亮的照片。

室外拍摄

自然光是快速成像摄影的最佳搭档。在阳光明媚的日子里室外摄影，您根本不需要使用闪光灯。请确保不要对着太阳拍照；而是背对着太阳、让太阳直接照射主体或者从侧边照射主体进行拍照。如果您的环境非常明亮，您可以尝试将调亮/调暗开关移动到“-/调暗”位置，以减弱摄入的光线，防止照片“曝光过度”。

在任何情况下，只要您不在明亮的、阳光直接照射的情况下拍照，我们建议您仍然使用闪光灯以实现最佳的拍照效果。

拍摄风景

在您尝试拍摄风景照时，请确保阳光或主光源位于您身后，以防止影像因光线太强而出现“曝光过度”。

在多云或阴天，光照较弱时，您可能需要将相机置于三脚架上或稳定表面上，这样可以更轻松地让整个场景都保持在焦点范围内。

客户支持

美国/加拿大

usa@polaroidoriginals.com

+1 212 219 3254

欧洲/世界其他地区

service@polaroidoriginals.com

00 800 577 01500

Polaroid Originals 客户支持团队始终乐于倾听您的心声。请使用下面提供的联系方式与我们联系。如需获取更详细的最新信息，请访问 polaroidoriginals.com/help

Impossible B.V.

P.O. Box 242

7500 AE Enschede

The Netherlands

技术规格

一般规格

尺寸

150 毫米 (长) × 111 毫米 (宽) ×

97 毫米 (高)

重量

493 克 (不含相纸盒)

工作温度

40 - 108° F / 4 - 42° C, 5 - 90% 相对湿度

兼容相纸

Polaroid Originals i 型和 600 型彩色和黑白相纸, 包括特别版。

电池

高性能锂离子电池, 1100 mAh, 3.7 V 额定电压, 4.07 Wh

材质

外壳

聚碳酸酯 + ABS 塑料

镜头

光学级聚碳酸酯和丙烯酸镜头, 带涂层镀膜

快门系统

使用精密步进电机的定制设计

光学系统

镜头

固定焦点镜头

焦距

标准镜头: 103 毫米

近摄镜头: 89 毫米

视野

垂直 41 度, 水平 40 度

闪光系统

真空放电管频闪闪光灯

安全信息

小心——触电危险——请勿拆开/拆解电动滚筒系统

- 切勿拆解本设备。重新组装不正确可能导致再次使用该设备时存在触电危险。
- 切勿将本设备置于水中或其他液体中。
- 切勿在非非常潮湿的环境中或者尘土飞扬的环境中使用本设备。
- 切勿尝试改装、调整或拆卸电池和/或设备相机仓盖背后滚筒下方的电子元件。
- 切勿尝试拆卸相机仓盖本身，因为其及设备机身之间存在电气连接。此类操作很不安全，很可能会损坏您的设备并将导致您的保修失效。
- 切勿让金属物体进入本设备。
- 切勿让任何物体进入滚筒或齿轮。
- 让小孩和婴儿远离本设备，以免遭到设备中移动部件的意外损伤。
- 切勿在热源或任何产生热量的设备（包括立体声功放）的附近使用或存放本设备。
- 切勿在易燃易爆气体的附近使用本设备。
- 如发现任何异味、异常噪音或烟雾，切勿对本设备充电。
- 切勿尝试拆解相机的电池或以任何方式改装电池（如果使用 600 型相纸）。如果电池液体进入您的眼睛，请立即使用新鲜、流动的冷水冲洗眼睛并立即就诊。
- 切勿遮挡闪光灯。

电池和充电器

- 本设备使用不可拆卸的定制锂离子电池，其安装在相机机身内部。不可使用任何其他类型的电池。只能由授权的服务中心进行电池更换。如果使用得当，电池可使用多年。
- 功耗取决于设备使用的环境以及存放设备的方法。在充满电后立即使用。在使用闪光灯曝光的情况下，电池最多可支持拍摄 20 盒相纸。由于闪光灯需要消耗很多能量，我们建议在每次使用相机之前对相机充满电，以获得最佳的续航表现。
- 当电池电量低于一定水平时，本设备将不再处理相纸。需要重新充电时，LED 指示灯将闪烁并发出信号。这是为了避免在通过滚筒系统处理相纸时出现卡纸。
- 在您购买相机时，此充电电池未充满电。请使用 USB 充电线（随附）为电池充满电。通常需要 1-2 小时（取决于电池使用情况）。
- 提供的电池充电器经过测试，可搭配 Apple iPhone 电源适配器使用。尽管也可用于其他 USB 端口（例如计算机、USB 电源适配器、电视、车载等），但不能保证能够正常工作。
- 不再使用本设备时，请妥善回收。

使用环境

- 为了保护本设备中的高精密元件，切勿将此相机长时间置于以下环境中：高温（+42° C/108° F），高度潮湿，温度变化剧烈（骤冷骤热）或阳光直射的地方，多沙尘环境（例如海滩），潮湿的地方或剧烈震动的地方。
- 切勿使本设备掉落或使其受到严重的冲击或振动。
- 切勿推、拉或按压镜头。

遵守规定

使用锂离子电池的重要说明

- 切勿投入火中。
- 切勿短路。
- 切勿拆解。
- 一旦损坏，切勿继续使用。
- 使用后正确处置。
- 远离水。

欧盟符合性声明

Impossible B.V. 特此声明 OneStep+ 模拟快速照相相机在用于其预期用途时，符合《电磁兼容性指令》(2014/30/EU)、《低电压指令》(2014/35/EU)和《危险性物质限制指令》(2011/65/EU)的基本要求及其他相关条款。

FCC 合规声明

本设备符合 FCC 法规第 15 部分的规定。设备的运行满足以下两项条件：(1) 本设备不会导致有害干扰；并且 (2) 本设备必须能够接受所收到的任何干扰，包括可能导致运行出现意外的干扰。

小心：特此敬告用户，未经合规负责人的明确批准进行任何改动或修改，均会导致用户无权使用本设备。本设备不得与任何其他天线或发射器共存或一起运行。

注意：本设备经过测试，根据 FCC 法规第 15 部分，被证实为符合 B 类数字设备的限制。这些限制的目的是确保在民用环境下可针对有害干扰提供合理的防护。本设备会生成、使用并可能辐射射频能量，若不依照相关说明进行安装和使用，可能会导致妨碍无线电通信的有害干扰。然而，并不保证在特殊安装条件下不会发生干扰。可通过关闭再打开本设备来确定本设备是否会造成对无线电或电视信号接收有害的干扰，建议用户通过以下一种或多种措施来尝试校正干扰：

- 调整接收天线的方位或位置。
- 增大设备与接收器之间的距离。

- 将此设备与接收器分别连接到不同电路的插座上。
- 咨询经销商或有经验的无线电/电视技术人员，寻求帮助。

本设备符合针对不可控环境规定的 FCC 辐射剂量限制。最终用户必须遵守规定的操作说明，以满足射频曝光要求。



上面的符号表示：根据当地法律法规，本产品应与家居废物分开弃置。当本产品寿命耗尽时，应将其带到当地有关部门指定的垃圾收集点。某些收集点免费收集本产品。在弃置本产品时，单独收集和回收本产品有助于节约自然资源，确保以保护人类健康和环境的方式进行回收。

使用者手冊

保固

按此連結找到此照相機的保固：
polaroidoriginals.com/warranty

包裝清單

- 01 OneStep+ 照相機
- 02 USB 充電線
- 03 使用者手冊
- 04 照相機掛繩

如何使用 OneStep+

為照相機充電

重要提示 在購買時，OneStep+ 的電池未充滿電——請先將其充滿電再使用。要為照相機充電，請將 USB 充電線插入照相機背板上的微型 USB 槽中，將充電線的另一端插入充電器，例如智慧型手機配接器或電腦的 USB 槽。電池充滿電後，紅色 LED 閃充指示燈將會熄滅。

將智慧型手機配接器插到壁式插座上為照相機充電，完全充滿電通常大約需要 2 小時；使用電腦的 USB 槽為照相機充電，完全充滿電最多需要 4 小時。充滿電的 OneStep+ 照相機的電量足以拍攝 15 - 20 盒相紙，而這取決於實際使用情況。切記，為了延長電池續航能力，請在每次使用之後關閉照相機。

1. 打開/關閉照相機

要打開照相機，可將電源開關滑到「ON」位置（向下）。背板上的閃光燈充電 LED 指示燈將開始閃爍，表示正對閃光燈充電，照相機頂部的剩餘相紙計數器將亮起，表示照相機已打開，並顯示剩餘相紙的數量（如果裝載了相紙暗匣）。要再次關閉照相機，請將電源開關撥回「OFF」位置。

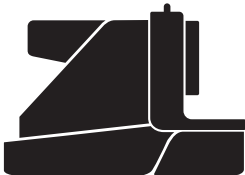

2. 裝載相紙

向右滑動相紙倉門鎖門，打開相紙倉門。完全推入相紙暗盒，並使相紙的遮光滑板朝上。

注意 請檢查每盒相紙的包裝，瞭解顯影時間、操作和存放的詳細說明。

3. 關閉相紙倉門

關閉相紙倉門時，遮光滑板將自動從照相機的相紙遮光板下方彈出。

塑膠相紙遮光板是為了使圖像在顯影時遠離光源——不可取下此遮光板。從相紙遮光板下方取出遮光滑板，使相紙遮光板卷回到照相機中。若遮光滑板未彈出，則取出相紙盒並重新插入，確保其完全推入到照相機背部。

4. 設定閃光燈與調亮/調暗

閃光燈 使用 OneStep+ 拍照片時，根據預設，照相機閃光燈會打開。若不使用閃光燈拍照片，請在按下快門按鈕的同時，按住背板上的閃光燈覆蓋按鈕不放。

警告 在除明亮、陽光明媚的環境外的多數光照條件下，不使用閃光燈拍照片會降低照相機的效能與照片的品質。我們建議始終使用閃光燈拍照片。

調亮/調暗 使用鏡筒右側的調亮/調暗開關調節照片的曝光量。想要拍更明亮的照片，可將調亮/調暗開關向右移動至「+/調亮」位置。想要拍更暗的照片，可將調亮/調暗開關向左移動至「-/調暗」位置。

這兩個設定分別對應於不同的曝光值 (EV)。照相機的曝光值增加 $\frac{1}{2}$ EV (將此開關移動至「+/調亮」位置) 和降低 $\frac{1}{2}$ EV (將此開關移動至「-/調暗」位置)。

5. 使用觀景器

OneStep+ 使用鏡筒右側的傳統觀景器。要使用觀景器，只需將您的眼睛與觀景器鏡筒對齊，然後使用您看到的圖像來構圖。

注意 請記住，觀景器稍高於鏡頭，並位於照相機鏡頭的右側——相對於您拍照片時的視角，其位於鏡頭的左上方——因此，在不超過 1.2 米的距離拍攝時，您需要調整自己的目標，以確保正確構圖。

6. 構圖

OneStep+ 有兩個高品質的鏡頭：一個是標準鏡頭，用於拍攝 60 公分 (2 英尺) 及更遠的照片；另一個是特寫鏡頭，用於拍攝 30 公分 (1 英尺) 至 90 公分 (3 英尺) 距離的照片。要選擇所需的鏡頭，請使用位於鏡筒上方的鏡頭開關。為避免照片模糊，請確保您在使用標準鏡頭拍攝時距離拍攝目標至少 60 公分 (2 英尺)，或使用特寫鏡頭拍攝時距離拍攝目標至少 30 公分 (1 英尺)。為拍攝最佳照片，請在拍攝照片時始終背對光源。

7. 拍照片

徹底按下快門按鈕拍照片。鬆開快門按

鈕後，照片將立即從照相機前部的相紙槽彈出。相紙遮光板將避免照片受到光線照射，並且照片會留在相紙槽，直至您準備取出為止。

8. 取出照片和對照片遮光

從相紙遮光板下方取出照片，讓相紙遮光板卷回到照相機中。使照片正面向下，在其顯影期間繼續使其免受光照。

詳細指南

使用特寫鏡頭

OneStep+ 有兩個高品質的鏡頭：一個是標準鏡頭，用於拍攝 60 公分（2 英尺）及更遠的照片；另一個是特寫鏡頭，用於拍攝 30 公分（1 英尺）至 90 公分（3 英尺）距離的照片。要選擇所需的鏡頭，請使用位於鏡筒上方的鏡頭開關。

與藍芽配對

OneStep+ 配有藍芽連接功能，從而可以連接到 Polaroid Originals 智慧型手機應用程式，開啟一系列有創意的功能。如需使 OneStep+ 與智慧型手機配對，請按下一次「+」按鈕（照相機鏡筒左側）。「+」按鈕的 LED 指示燈變為藍色並閃爍，表示它處於配對模式並正在等待新的連接。確保手機的藍芽已打開，並打開 Polaroid Originals 應用程

式，選擇 OneStep+ 選項。照相機將自動連接。照相機與智慧型手機配對後，「+」按鈕的藍色燈將不再閃爍，表示已成功配對。

要將 OneStep+ 與新裝置配對，請確保當前配對的裝置的藍芽已關閉，然後按住「+」按鈕 3 秒鐘。「+」按鈕的 LED 指示燈將變為藍色並閃爍，表示照相機現在處於配對模式。

使用自拍功能

OneStep+ 具有一個自拍功能，讓您可以為拍攝自己的照片，或者創作完美定時照片。要使用自拍功能，請快速按兩次「+」按鈕。自拍功能按鈕的橙色指示燈將亮起並且不閃爍，表示已經啟動自拍功能。相片構圖完畢後，按下快門按鈕。自拍功能從按下快門到拍攝照片的時間間隔為 8 秒鐘。啟動自拍功能後，橙色 LED 指示燈將會閃爍，表示自拍功能正在倒計時。在明亮或陽光充足的環境中，照相機的閃光燈也會以短暫的低功耗閃爍的形式倒計時。

注意 使用自拍功能拍照片時，閃光燈會自動打開。想要不使用閃光燈進行自拍，請啟動自拍功能，然後在按下快門按鈕時按住閃光燈覆蓋按鈕不放。要在啟動後取消自拍功能，只需再次按下「+」按鈕即可。

相紙盒中還有多少張相紙

照相機頂部有 8 個橙色 LED 指示燈。

當 OneStep+ 打開且未處於睡眠模式時，這些 LED 指示燈將會一直顯示相紙數。發光的 LED 指示燈的數量與相紙盒中剩餘的相紙數量對應。譬如：如果有 6 個 LED 指示燈發光，則表示相紙盒中還有 6 張相紙。如果您將已相紙盒中的 8 張相紙全部用盡，或者未將相紙盒插入照相機，則在您打開照相機時，這些 LED 指示燈將會快速閃爍。

還剩下多少電量

本照相機有 3 種電池電量狀態，分別由照相機的 LED 閃光指示燈表示：

1. **電池已充電**——電量充足，可至少拍攝兩盒相紙。
在兩次拍照之間進行充電時，閃光 LED 指示燈將發出閃爍的綠光，準備好拍照時，綠色燈將發光並且不閃爍。
2. **電量不足**——電量足夠拍約一盒相紙。
在兩次拍照的間隙充電時，橙色閃光 LED 指示燈將發光並閃爍，準備好拍攝時，橙色燈發光並且不閃爍。
3. **電量耗盡**——沒有剩餘電量。
閃光 LED 指示燈將發出紅光並閃爍，並且不重新充電，照相機就無法工作。

充滿電的 OneStep+ 照相機的電量足以拍攝 15 - 20 盒相紙，而這取決於實際使用情況。

檢查照相機的電量

任何時候，如需檢查照相機的電量狀態，請關閉照相機，然後在按住“+”按鈕的同時重新打開照相機。照相機頂部的 8 個相紙計數器 LED 指示燈將發光，指示剩餘的電池電量。

譬如：如果有 6 個 LED 指示燈發光，則意味著照相機的電量剩餘 6/8 (75%)。鬆開“+”按鈕後，這些 LED 指示燈將會顯示相紙盒中剩餘的相紙的數量。

相容的相紙

OneStep+ 可以使用所有 Polaroid Originals i 型與 600 型相紙盒。我們建議使用 i 型相紙，因為我們對它進行了最佳化設計，適合用於 OneStep+。

電源

在使用 OneStep+ 之前，請先為其充電，確保照相機擁有足夠的電量供您在拍照期間使用（請參閱「為照相機充電」）。在照相機插上電源充電時，LED 閃光指示燈將變為紅色並且不閃爍，照相機充滿電後，該指示燈將會熄滅。

掛上照相機掛繩

請參閱第 8 頁關於掛上照相機掛繩的指導。

使用三腳架

OneStep+ 的底座上設有一個適合大多

數標準三腳架的三腳架承口。只需用螺絲將您的三腳架安裝到 OneStep+ 底座上的承口上即可。

注意 對於大多數三腳架，在 OneStep+ 上裝載或更換相紙之前，需要先擰掉三腳架底座的螺絲。

清潔滾筒

有時，照片上多餘的顯影劑膏可能在照相機的滾筒上積累，影響照相機的效能，並導致照片出現令人討厭的瑕疵。OneStep+ 的內置滾筒清潔模式可以幫助解決此問題。只需按照如下步驟操作：

1. 關閉照相機。
2. 打開相紙倉門。
3. 按住閃光燈覆蓋按鈕並按下快門按鈕。
4. 照相機現在進入滾筒清潔模式。
5. 用濕布或棉籤輕輕擦拭滾筒。
6. 按下快門按鈕使滾筒逐步向前移動。
7. 徹底清潔兩個滾筒後，關閉相紙倉門。
8. 滾輪會自動返回到正確的位置。

疑難排解與常見問題

我的 OneStep+ 不能彈出

我的照片/遮光滑板

確保您的 OneStep+ 照相機已經充電：如果照相機電量不足而導致無法工

作，照相機的 LED 閃充指示燈將會發出紅光並閃爍。這種情況下，您應先為照相機充電，然後再使用照相機。確保照相機中仍有相紙：要檢查是否有相紙，請關閉電源開關再重新打開。剩餘相紙計數器 LED 指示燈將顯示相紙盒中剩餘的相紙數。如果再次打開照相機時這些 LED 指示燈快速閃爍，則意味著相紙盒中沒有相紙，或者未將相紙盒插入照相機。

我拍照片時閃光燈不閃光

拍照時，請確保您沒有不小心按下照相機背板上的閃光燈覆蓋按鈕。

我的照片太暗

我們強烈建議您在室內拍照、室外夜間拍照、在黃昏或多雲天等光照弱的條件下拍照時，始終使用閃光燈拍照。請確保不要對著太陽拍照，OneStep+ 會測量其觀測到的平均光強。對著太陽拍攝時，過多的光會導致照相機在曝光影像時出現過度補償，進而導致影像過暗而無法正確顯示您的目標。

將鏡筒右側的調亮/調暗開關向右移動至「+/調亮」位置，可獲得更明亮的影像。

我的照片模糊不清

確保您使用正確的鏡頭，將鏡頭開關置於標準位置，拍攝目標距您應至少 60 公分（2 英尺）。在特寫位置，拍攝目

標應距您至少 30 公分（1 英尺），但不得超過 90 公分（3 英尺）。

拍照片時，請務必拿穩照相機，尤其在弱光條件下，同時確保有強光源照亮您的拍攝目標。

我們強烈建議您在室內拍照、室外夜間拍照、在黃昏或多雲天等光照弱的條件下拍照時，始終使用閃光燈拍照。您也可以使用三腳架來穩定支撐照相機。

拍照片時確保不要過於靠近目標。為了避免照片模糊或失焦，您應至少距離拍攝目標 60 公分（2 英尺）。

拍攝好照片的訣竅

室內拍攝

室內拍攝時，即便您認為不需要，也要始終使用閃光燈。

室內光線在模擬相紙上會顯示為黃色——OneStep+ 的閃光燈就是要對此進行補償。

夜間拍攝

在派對中（或任何室內夜間環境中）拍攝時，您應始終使用閃光燈。您還可以嘗試將調亮/調暗開關移動到「+/調亮」位置，以獲得更明亮的照片。

室外拍攝

自然光是快速成像攝影的最佳搭檔。在陽光充足的室外，您根本不需要使用閃光燈。請確保不要對著太陽拍照；而是背對著太陽、讓太陽直接照射目標或者從側邊照射目標

進行拍照。如果您的環境非常明亮，您可以嘗試將調亮/調暗開關移動到「-/調暗」位置，讓更少的光線進入來防止照片「過曝」。

在任何情況下，只要您不在明亮的、陽光直接照射的情況下拍照，我們建議您仍然使用閃光燈以拍攝出最好的照片。

拍攝風景

在您嘗試拍攝風景照片時，請確保陽光或主光源位於您身後，以防止多餘的光線導致影像出現「過曝」。

在多雲或陰天，光照較弱時，您可能需要將照相機置於三腳架上或穩定表面上，這樣可以更輕鬆地讓整個場景都保持在焦點範圍內。

客戶支援

Polaroid Originals 客戶支援團隊始終樂於收到您的反饋。請使用下面提供的聯絡方式與我們聯絡。如需獲取更詳細的最新資訊，請造訪 polaroidoriginals.com/help

美國/加拿大

usa@polaroidoriginals.com
+1 212 219 3254

歐洲/世界其他地區

service@polaroidoriginals.com
00 800 577 01500

Impossible B.V.

P.O.Box 242
7500 AE Enschede
The Netherlands

技術規格

一般規格

尺寸

150 毫米 (長) × 111 毫米 (寬) × 97 毫米 (高)

重量

493 克 (不含相紙盒)

工作溫度

40 - 108° F / 4 - 42° C, 5 - 90% 相對濕度

相容的相紙

Polaroid Originals i 型與 600 型 (彩色與黑白相紙, 包括特別版)。

電池

高效能鋰離子電池, 1100 mAh, 3.7 V 額定電壓, 4.07 Wh

材質

外殼

聚碳酸酯 + ABS 塑膠

鏡頭

光學級聚碳酸酯鍍膜鏡頭

快門系統

使用精密步進電機的定制設計

光學系統

鏡頭

固定焦點鏡頭

焦距

標準鏡頭: 103 毫米

特寫鏡頭: 89 毫米

視野

垂直 41 度, 水平 40 度

閃光系統

真空放電管頻閃燈

安全資訊

小心——電擊危險——請勿拆開/拆解電動滾筒系統。

- 切勿拆解本裝置。重新組裝出錯，再次使用該裝置會存在電擊危險。
- 切勿將本裝置放入水或其他液體中。
- 切勿在濕度高的環境中或者灰塵多的環境中使用本裝置。
- 切勿嘗試改裝、調整或拆卸電池和/或裝置相紙倉門背後滾筒下方的電子元件。
- 切勿嘗試取下相紙倉門本身，因為其透過電子方式與裝置機身相連。這樣做很不安全，很可能會損壞您的裝置，並導致您的保固無效。
- 切勿將金屬物體插入本裝置。
- 切勿將任何物體插入滾筒或齒輪。
- 讓小孩和嬰兒遠離本裝置，以免被裝置中的活動部件所傷。
- 切勿在熱源或任何產生熱量裝置的（包括立體聲擴音器）的附近使用或存放本裝置。
- 切勿在易燃易爆氣體的附近使用本裝置。
- 如發現任何異常的氣味、噪音或煙霧，切勿對本裝置充電。
- 切勿嘗試拆解照相機的電池或以任何方式改裝電池（如果使用 600 型相紙）。如果電池液體進入您的眼睛，請立即使用流動的低溫淡水沖洗眼睛並立即就診。
- 切勿遮擋閃光燈。

電池與充電器

- 本裝置使用不可拆卸的定制鋰離子電池，其安裝在照相機機身內部。不可使用任何其他類型的電池。只能由授權的服務中心更換電池。如果使用得當，電池可使用多年。
- 功耗會因為裝置的使用環境與以存放方法而不同。充滿電後立即使用，在使用閃光燈爆光的情況下，電池足夠拍攝 20 盒相紙。由於閃光燈對能量有很高的要求，我們建議在每次使用照相機之前對照相機充滿電，以拍攝出最好的照片。
- 當電池電量低於一定水平後，本裝置將不再處理相紙。LED 指示燈需要重新充電時，會透過閃爍發出信號。這是為了避免在透過滾筒系統處理相紙時出現卡紙。
- 充電電池在購買照相機時並未充滿電。請使用 USB 充電線（隨附）為電池充滿電。充滿電通常需要 1-2 小時（可能會因使用情況而有變化）。
- 提供的電池充電器經過測試，可與 Apple iPhone 電源适配器一起使用。儘管也可用於其他 USB 連接埠（例如電腦、USB 電源适配器、電視、汽車等），但不能保證能夠正常工作。
- 不再使用本裝置時，請妥善回收。

使用環境

- 為了保護本裝置中的高精度元件，切勿機長時間將此照相機置於以下環境中：高溫（+42° C/108° F），高濕度，溫度變化劇烈（驟冷驟熱）或陽光直射的地方，多沙多塵環境（例如海灘），潮濕的地方或震動強烈的地方。
- 切勿使本裝置掉落或使其受到嚴重的衝擊或振動。
- 切勿推、拉或按壓鏡頭。

法規遵從

使用鋰離子電池的重要指示

- 切勿投入火中。
- 切勿短路。
- 切勿拆解。
- 一旦損壞，切勿繼續使用。
- 使用後正確處置。
- 不要接觸水。

歐盟符合性聲明

Impossible B.V. 特此聲明 OneStep+ 模擬快速照相機在用於其預期用途時，符合《電磁兼容性指令》(2014/30/EU)、《低電壓指令》(2014/35/EU) 和《危害性物質限制指令》(2011/65/EU) 的基本要求及其他相關條款。

FCC 法規遵從聲明

本裝置符合 FCC 法規第 15 部分的規定。裝置工作需要滿足以下兩項條件：(1) 本裝置不會導致有害干擾；並且 (2) 本裝置必須能夠承受所受到的任何干擾，包括可能導致不想要的工作的干擾。

小心：特此提醒告使用者，未經規負方的明確批准進行任何改動或修改，均會導致使用者無權使用本裝置。本裝置不得與任何其他天線或發射器在同一位置或一起工作。

注意：本裝置根據 FCC 法規第 15 部分進行了測試，證明其符合 B 類數位裝置的限制。這些限制是為了針對本裝置在住宅安裝中產生的有害干擾提供合理的防護。本裝置會產生、使用並可能輻射射頻能量，若未依照相關說明進行安裝和使用，可能會導致妨礙無線電通信的有害干擾。然而，並不保證在特殊安裝條件下不會發生干擾。如果本裝置確實對無線電或電視接收產生有害的干擾，而這種干擾可以透過打開或關閉裝置來確定，則我們鼓勵使用者嘗試採取以下一種或多種措施糾正干擾：

- 調整接收天線的方向或位置。
- 增大裝置與接收器之間的距離。

- 將此裝置與接收器分別連接到不同電路的插座上。
- 諮詢經銷商或有經驗的無線電/電視技術人員，尋求幫助。

本裝置符合針對不受控制的環境規定的 FCC 輻射暴露限制。最終使用者必須遵守規定的操作說明，以滿足射頻暴露要求。

NCC 警語如下：

第十二條：經型式認證合格之低功率射頻電機，非經許可，公司、商號或使用者均不得擅自變更頻率、加大功率或變更通原計之特性及功能。

第十四條：低功率射頻電機之使用不得影響飛航安全及干擾合法通信；經發現有干擾現象時，應立即停用，並改善至無干擾時

方得繼續使用。前項合法通信，指依電信法規定作業之無線電通信。低功率射頻電機須忍受合法通信或工業、科學及醫療用電波輻射性電機設備之干擾。



符號表示：根據當地法律法規，本產品應與家庭廢物分開棄置。當本產品達到使用壽命終點時，應將其帶到當地有關部門指定的收集點。某些收集點免費收集本產品。在棄置本產品時，單獨收集和回收本產品有助於保護自然資源，確保回收本產品來保護人類健康和環境。

사용설명서

보증

이 카메라의 보증서를 확인하려면 이 링크를 클릭
하세요: polaroidoriginals.com/warranty

제품 구성

- 01 OneStep+ 카메라
- 02 USB 충전 케이블
- 03 사용 설명서
- 04 카메라 목 스트랩

OneStep+ 사용법

카메라를 충전합니다

중요 OneStep+는 구입하실 때 완전히 충전된 상태가 아닙니다. 처음 사용하시기 전에 반드시 완전히 충전해 주셔야 합니다. 카메라를 충전하려면 USB 충전 케이블을 카메라 후면 패널에 있는 마이크로 USB 슬롯에 연결하고, 케이블의 반대편 끝은 스마트폰 어댑터나 컴퓨터의 USB 슬롯 등 전원에 연결하시면 됩니다. 배터리 충전이 완료되면 적색 플래시 충전 LED 등이 꺼집니다.

완전히 충전하는 데까지는 벽 콘센트에 연결된 스마트폰 어댑터로 충전하시는 경우 보통 2시간, 컴퓨터 USB 슬롯을 사용하시는 경우 최대 4시간이 소요됩니다. 사용법에 따라 다르지만 OneStep+ 카메라는 완전히 충전된 상태에서 필름 15-20팩 정도를 촬영할 수 있습니다. 배터리를 최대한 오래 사용할 수 있도록 카메라 사용 후에는 매번 잊지 말고 카메라 전원을 끄도록 하세요.

1. 카메라 전원켜기/끄기

카메라 전원을 켜려면 전원 스위치를 ON 위치(아래)로 미시면 됩니다. 후면 패널의 플래시 충전 LED가 플래시 충전을 위해 깜빡이기 시작하고, 카메라 상단의 남은 필름 카운터에 불이 들어오면서 카메라가 켜졌음을 알려 줍니다. 필름 카세트가 들어

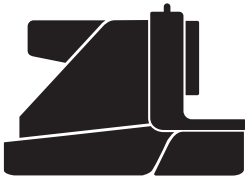

있는 경우 남은 필름 개수를 표시합니다.
카메라 전원을 끄려면 전원 스위치를 다시 OFF 위치로 밀면 됩니다.

2. 필름을 넣습니다

필름 도어 래치를 오른쪽으로 밀어 필름 도어를 엽니다. 필름의 다크슬라이드 면이 위로 오도록 카세트를 완전히 밀어넣습니다.
참고 현상 시간, 취급 방법, 보관 방법 등은 개별 필름 포장에 적힌 내용을 확인하세요.

3. 필름 도어를 닫습니다

필름 도어를 닫으면 다크슬라이드가 자동으로 필름 가리개 밑에서 배출됩니다. 플라스틱 필름 가리개는 현상 과정에서 빛으로부터 이미지를 보호할 수 있도록 설계된 것으로, 제거하시면 안 됩니다.
다크슬라이드를 필름 가리개 밑에서 꺼내 필름 가리개가 다시 위로 말려 올라가도록 합니다. 다크슬라이드가 배출되지 않은 경우, 필름 팩을 꺼냈다가 카메라 뒤까지 완전히 들어가도록 다시 밀어넣습니다.

4. 플래시와 밝기 조절스위치를 설정합니다

플래시 기본 설정 상 OneStep+로 촬영하면 카메라 플래시가 자동 작동됩니다. 플래시 없이 촬영하려면 후면 패널에 있는 플래시 비활성화 버튼을 누른 상태로 촬영 버튼을 누르시면 됩니다.

경고 플래시 없이 촬영할 경우 조명이 밝거나 햇빛이 밝은 상황을 제외하고 대부분 조명 상황에서 카메라

성능과 사진 품질이 저하됩니다.
항상 플래시와 함께 촬영하실 것을 권장합니다.

밝기 조절 렌즈 오른쪽에 있는 밝기 조절 스위치를 사용해 노출 정도를 조절하세요. 사진을 더 밝게 찍으려면 밝기 조절 스위치를 오른쪽 플러스/밝게 위치로 옮기면 됩니다. 사진을 더 어둡게 찍으려면 밝기 조절 스위치를 왼쪽 마이너스/어둡게 위치로 옮기면 됩니다. 이 두 가지 설정은 각각 다른 EV(Exposure Value, 노출값)에 해당됩니다. 카메라의 노출값은 각각 $+1/2$ EV(스위치를 플러스/밝게 위치로 옮겼을 때)와 $-1/2$ EV(스위치를 마이너스/어둡게로 옮겼을 때)입니다.

5. 뷰파인더 사용 방법

OneStep+는 렌즈 우측에 위치한 전통 방식 뷰파인더를 사용합니다. 뷰파인더를 사용하려면 뷰파인더에 눈을 정렬시키고 눈에 보이는 이미지를 이용해 사진 구도를 선택하면 됩니다.

참고 뷰파인더는 카메라 렌즈 기준으로 살짝 위 오른쪽(촬영할 때 촬영자 시점 기준으로는 살짝 위 왼쪽)에 있기 때문에 1.2미터 이하의 거리에서 촬영할 때는 피사체를 조준할 때 살짝 조정해야 정확한 구도 설정이 가능합니다.

6. 사진 구도를 설정합니다

OneStep+에는 고성능 렌즈가 2개

있습니다. 그 중 표준 렌즈는 60cm(2 피트) 이상 멀리 있는 피사체 촬영을 위한 것이고, 접사 렌즈는 30cm(1피트)부터 90cm(3 피트) 사이의 가까운 피사체 촬영을 위한 것입니다. 렌즈 위에 있는 렌즈 스위치를 사용해 원하는 렌즈를 선택하시면 됩니다. 사진이 흐릿하게 찍히지 않도록 하려면 표준 렌즈로 촬영하는 경우 피사체로부터 거리를 최소 60cm(2 피트) 정도 두고, 접사 렌즈로 촬영하는 경우 최소 30cm(1 피트) 정도 두고 촬영하도록 하세요. 최상의 결과를 위해서는 항상 광원을 등지고 촬영하도록 하세요.

7. 사진을 찍습니다

촬영 버튼을 끝까지 눌러야 사진이 찍힙니다. 촬영 버튼에서 손을 떼면 바로 카메라 전면의 슬롯에서 사진이 배출됩니다. 사진은 빛에 노출되지 않도록 필름 가리개로 가려진 상태로 배출되며, 촬영자가 사진을 꺼낼 때까지는 그 자리에 그대로 있습니다.

8. 사진을 꺼내가려 줍니다

사진을 필름 가리개 밑에서 꺼낼 필름 가리개가 다시 카메라 안으로 밀려 들어가도록 합니다. 사진면을 아래로 놓아 인화 중에 빛에 노출되지 않도록 계속 가려 줍니다.

기타 지침

접사 렌즈 사용법

OneStep+에는 고성능 렌즈가 2개 있습니다. 그 중 표준 렌즈는 60cm(2 피트) 이상 멀리 있는 피사체 촬영을 위한 것이고, 접사 렌즈는 30cm(1피트)부터 90cm(3피트) 사이의 가까운 피사체 촬영을 위한 것입니다. 렌즈 위에 있는 렌즈 스위치를 사용해 원하는 렌즈를 선택하시면 됩니다.

Bluetooth®와 페어링하기

OneStep+에는 Bluetooth 연결 기능이 있어 Polaroid Originals 스마트폰 앱에 연결해 다양한 창작 기능을 활용할 수 있습니다. OneStep+를 스마트폰과 페어링하려면 플러스 버튼(카메라 렌즈 왼쪽에 있습니다)을 한 번 누르세요. 플러스 버튼 LED가 청색으로 점멸하면서 페어링 모드에 들어갔고 연결 대기 중임을 표시합니다. 전화기의 Bluetooth 기능이 켜져 있는지 확인하고 Polaroid Originals 앱을 실행해 OpneStep+ 옵션을 선택합니다. 카메라가 자동으로 연결됩니다. 카메라와 스마트폰이 페어링되면 플러스 버튼의 LED가 청색으로 고정되면서 성공적으로 페어링되었음을 알려 줍니다.

OneStep+를 새 기기와 페어링하려면 현재 페어링되어 있는 기기에서

Bluetooth 기능을 끈 다음 플러스 버튼을 3초간 누릅니다. 플러스 버튼 LED가 청색으로 점멸하면서 페어링 모드에 들어갔음을 알려 줍니다.

셀프 타이머 사용 방법

OneStep+에는 셀프 타이머 기능이 있어서 본인이 들어가는 사진을 찍거나 타이밍을 완벽하게 맞춘 사진을 촬영할 수 있습니다. 셀프 타이머를 사용하려면 플러스 버튼을 빠르게 두 번 누릅니다. 버튼 LED에 주황색 불이 들어오면서 셀프 타이머가 작동되었음을 알려 줍니다. 사진 구도를 잡고 나서 촬영 버튼을 누릅니다. 셀프 타이머는 촬영 버튼을 누르는 시점부터 8초 후에 촬영하도록 되어 있습니다. 촬영 버튼을 누르면 주황색 LED가 점멸하면서 셀프 타이머가 카운트다운하고 있음을 알려 줍니다. 조명이 밝거나 햇빛이 밝은 장소에서 촬영하는 경우 카메라 플래시가 짧은 저출력 플래시를 통해 함께 카운트다운을 알려 줍니다.

참고 셀프 타이머를 사용해 촬영하는 경우 플래시가 자동으로 작동됩니다. 셀프 타이머 촬영을 할 때 플래시를 사용하지 않으려면, 셀프 타이머 기능을 작동시킨 다음 플래시 비활성과 버튼을 누른 상태에서 촬영 버튼을 누르시면 됩니다. 셀프 타이머 기능을 작동시켰다가 취소하려면 플러스 버튼을 한 번 더 누르시면 됩니다.

팩에 남은 필름 장 수확인하기

카메라 상단에는 주황색 LED 등이 8개 있습니다. OneStep+ 전원이 켜져 있고 대기 모드가 아닌 경우 이 LED 등이 계속 필름 수를 표시합니다. 불이 들어와 있는 LED 수가 필름 팩에 남아 있는 필름 수를 나타냅니다. 예를 들

어 LED 등이 6개 켜져 있으면 필름 팩에 필름이 6장 남아 있다는 뜻입니다. 필름 팩에 들어 있는 8장을 모두 사용하셨거나 카메라에 필름 팩이 들어 있지 않은 경우 카메라 전원을 켜면 LED 등이 빠르게 깜빡거립니다.

남은 배터리량

카메라에는 3가지 배터리 상태가 표시되는데, 카메라의 플래시 충전 LED 등을 보고 알 수 있습니다:

1. 배터리 충전됨:

필름 최소 2팩을 촬영하는 데 충분한 충전 양.

한 번 촬영하고 나면 플래시를 충전되면서 LED가 녹색으로 점멸하다가 촬영할 준비가 되면 녹색 등이 고정됩니다.

2. 배터리 레벨 낮음:

필름 1팩을 촬영하는 데 쓸 수 있는 충전 양. 한 번 촬영하고 나면 플래시를 충전하면서 LED가 주황색으로 점멸하다가 촬영할 준비가 되면 주황색 등이 고정됩니다.

3. 배터리 없음:

충전분이 완전히 소진되었습니다.

플래시 LED가 적색으로 점멸하고,
다시 충전할 때까지 카메라가
작동되지 않습니다.

사용법에 따라 다르지만 OneStep+
카메라는 완전히 충전된 상태에서 필름
15-20팩정도를 촬영할 수 있습니다. **삼각대**

카메라 충전 상태 확인하기

언제든지 카메라 충전 상태를 확인하려면,
플러스 버튼 누른 상태에서 카메라 전원
스위치를 껐다가 다시 켜면 됩니다. 카메라
상단에 있는 8개의 필름 카운터 LED에
불이 들어오면서 배터리가 얼마나 남았는지
표시됩니다.

예를 들어: LED 중 6개에 불이 들어오면
카메라 배터리가 6/8(75%) 남았다는
뜻입니다. 플러스 버튼에서 손을 떼면 LED가
다시 필름 팩에 남은 필름 수를 표시합니다.

호환 필름

OneStep+에서는 모든 Polaroid Originals
i-타입과 600 타입 필름 팩을 사용할 수
있습니다. i-타입 필름이 OneStep+에
최적화된 필름인 만큼 i-타입 필름 사용을
권장합니다.

전원 공급

촬영 중 사용할 만큼 전원이 충분하도록
OneStep+ 카메라를 사용하기 전에

충전하세요(“카메라를 충전합니다”를
참조하세요). 카메라 전원 플러그를 연결해
충전하면 충전 중에는 플래시 충전 LED가
적색으로 고정되어 있다가 충전이 완료되면
꺼집니다.

카메라 목 스트랩 연결 방법

목 스트랩 연결 방법은 8페이지를
참고하세요.

삼각대 사용 방법

OneStep+에는 바닥에 삼각대를 연결할
수 있는 소켓이 있고, 표준 삼각대가 가장
적합합니다. 삼각대에 있는 나사 형태의
연결부를 OneStep+ 바닥에 있는 소켓에
돌려 끼우기만 하면 됩니다.

삼각대 중에는 OneStep+에 필름을
넣거나 교환할 때 삼각대에서
분리해야 하는 경우도 있다는 점을
참조하세요.

롤러 청소하기

사진에서 나온 여분의 현상액이 메라
롤러에 쌓여 카메라 성능에 영향을 미치고
그 결과 사진에 원치 않는 결함이 생기는
경우가 있습니다. OneStep+에는 자체
롤러 청소 모드가 있어 문제를 해결해
드립니다. 다음 방법을 따르지만 하면
됩니다.

1. 카메라 전원을 끕니다.
2. 필름 도어를 엽니다.
3. 플래시 비활성화 버튼을 누른 채로

촬영 버튼을 누릅니다.

4. 이제 카메라의 롤러 청소 모드가 시작됩니다.
5. 젖은 헝겊이나 면봉을 사용해 롤러를 조심스럽게 닦아냅니다.
6. 촬영 버튼을 눌러 롤러 위치를 조금씩 이동시킵니다.
7. 양쪽 롤러 전체가 깨끗해지면 필름 도어를 닫습니다.
8. 롤러가 자동으로 원위치로 돌아갑니다.

문제 해결& FAQ

OneStep+에서 사진/다크슬라이드가 배출되지 않아요

OneStep+ 카메라가 충전된 상태인지 확인하세요. 남은 배터리가 없어 작동되지 않는 경우 카메라의 플래시 충전 LED가 적색으로 점멸합니다. 이 경우 카메라를 먼저 충전한 다음 다시 사용하셔야 합니다.

카메라에 필름이 남아 있는지 확인하세요. 전원 스위치를 껐다가 다시 켜 보시면 됩니다. 남은 필름 카운터 LED를 보시면 필름 팩에 필름이 몇 장 남아 있는지 알 수 있습니다. 카메라를 다시 켜는데 LED 등이 빠른 속도로 깜빡이는 경우 필름 팩에 남은 필름이 없거나 필름 팩이 들어 있지 않다는

뜻입니다.

사진을 찍을 때 플래시가 켜지지 않아요

사진 촬영을 하실 때는 실수로 카메라 후면 패널에 있는 플래시 비활성화 버튼을 누르지 않도록 주의하세요.

사진이 너무 어둡게 나왔어요

실내에서 촬영하거나 야간에 실외에서 촬영하는 경우, 햇빛이 적은 흐린 날 촬영하는 경우 반드시 플래시를 사용해 촬영하도록 하세요.

태양을 마주보고 촬영하지 마세요. OneStep+는 보이는 평균적인 빛의 양을 측정합니다. 태양과 마주본 상태로 촬영할 경우 과도한 빛 때문에 이미지를 노출할 때 카메라의 과도 보정을 유발해 피사체가 제대로 노출되지 못하고 사진이 너무 어둡게 나옵니다.

밝게 나오게 하려면 렌즈 오른쪽에 있는 밝기 조절 스위치를 플러스/밝게 위치로 전환하세요.

사진이 너무 어둡게 흐릿하게 나왔어요

촬영 상황에 맞는 렌즈를 사용하도록 하세요. 렌즈 스위치가 표준 위치에 있는 경우 피사체까지 거리가 최소 60cm(2 피트) 떨어져 있어야 합니다. 접사 렌즈를 사용하는 경우 피사체까지 거리는 최소 30cm(1 피트)에서 최대 90cm(3 피트) 사이여야 합니다.

촬영할 때는 (특히 조도가 낮은 경우) 카메라가 흔들리지 않게 잘 고정하고

피사체를 밝혀줄 수 있는 밝은 광원을
사용하도록 하세요.

실내에서 촬영하거나 야간에 실외에서
촬영하는 경우, 햇빛이 적은 흐린 날
촬영하는 경우 반드시 플래시를 사용해
촬영하도록 하세요. 또한, 삼각대를
사용하면 카메라 밑부분을 안정적으로
고정시킬 수 있습니다.

사진을 찍을 때는 피사체에 너무 가까이
접근하지 않도록 하세요. 흐릿하거나 초점이
맞지 않는 사진이 나오지 않도록 하려면
피사체로부터 최소 60cm(2 피트) 이상
거리를 두고 촬영하셔야 합니다.

좋은 사진을 찍는 요령

실내 사진 촬영

실내에서 촬영할 때는 굳이 필요 없겠다
싶으실 때도 항상 플래시를 사용하세요.

실내 조명은 아날로그 필름에서는
노란색으로 나타나는데, OneStep+에는
이에 대한 보정 기능이 있습니다.

야간 사진 촬영

파티 사진(또는 야간 실내 촬영)을 찍을 때는
항상 플래시를 사용하세요.

밝기 조절 스위치를 플러스/밝게 위치로
전환하는 방법으로도 더 밝은 사진을 찍을
수 있습니다.

실외 사진 촬영

즉석 사진을 찍을 때는 자연광 최고의
조명입니다. 맑은 날 실외에서 촬영할
때는 플래시가 아예 필요 없습니다. 태양을
마주보고 촬영하지만 않으면 됩니다. 항상
태양을 등진 상태에서 피사체를 정면이나
측면에서 보고

촬영하세요. 주변이 매우 너무 밝다
싶은 경우 밝기 조절 스위치를 마이너스/
어둡게 위치로 옮겨 사진에 들어가는 조명을
조금 줄여서 “허영계” 나오지 않도록 하시면
됩니다.

밝은 직사광선 상황이 아니라면, 최고의
사진을 위해서는 항상 플래시를 사용하시는
것이 좋습니다.

풍경 사진 촬영

풍경 사진을 찍을 때는 태양이나 주요
광원을 등지고 서서 과도한 빛 때문에 “
허영계” 나오는 일이 없도록 하세요.

구름이 끼거나 흐려서 어둑어둑한 경우
카메라를 삼각대 위에 고정시키거나 안정된
표면 위에 놓아 전체 풍경에 초점을 맞추기
쉽도록 하는 것이 좋습니다.

고객지원

도움이 필요하시면 언제든지 Polaroid Originals 고객 지원 팀에 문의하세요. 여기 나와 있는 연락처로 연락해 주시면 됩니다. 자세한 사항이나 최신 정보는 polaroidoriginals.com/help에서 참조하세요.

미국/캐나다
usa@polaroidoriginals.com
+1 212 219 3254

유럽/기타 지역
service@polaroidoriginals.com
00 800 577 01500

Impossible B.V.
P.O. Box 242
7500 AE Enschede
The Netherlands

기술명세

일반 사항

치수

150mm(길이) × 111mm(폭) × 97mm(높이)

중량

493g(필름 팩 제외)

작동 온도

4-42°C / 40-108°F, 상대 습도 5-90%

호환 필름

Polaroid Originals i-타입 및 600 타입 필름, 컬러 및 흑백, 특별 버전 포함.

배터리

고성능 리튬-이온 배터리, 1100mAh, 3.7V
공칭 전압, 4.07Wh

소재

외부 케이스

폴리카보네이트 + ABS 플라스틱

렌즈

광학 등급 폴리카보네이트 렌즈, 코팅

셔터 시스템

정밀 스텝 모터 사용 맞춤형 설계

광학 시스템

렌즈

고경 초점 렌즈

초점 거리

표준 렌즈: 103mm, 접사 렌즈: 89mm

시야

수직 41도, 수평 40도

플래시 시스템

진공 방전관 섬광등

안전 정보

주의 감전 위험 - 모터로 작동되는 톨러 시스템을 열거나 분해하지 마십시오.

- 카메라를 분해하지 마십시오. 잘못 재조립할 경우 카메라를 다시 사용할 때 감전을 초래할 수 있습니다.
- 카메라를 물이나 기타 액체에 담그지 마십시오.
- 습도가 높거나 먼지가 많은 곳에서는 카메라를 사용하지 마십시오.
- 카메라의 필름 도어 뒤, 톨러 아래에 있는 배터리 덮기/또는 전자 부품을 조작하거나, 조정하거나 분리하지 마십시오.
- 도어는 전자적으로 카메라 본체에 연결되어 있으며 분리하려고 하시면 됩니다. 분리 시도는 위험하고 카메라를 손상시킬 수 있을 뿐 아니라 그렇게 하시면 보증이 무효화됩니다.
- 카메라에 금속 물체를 삽입하지 마십시오.
- 톨러나 기어에 일체 다른 물체를 삽입하시면 안 됩니다.
- 카메라의 움직이는 부품에 의해 다치는 일이 없도록 카메라는 어린이나 유아의 손이 닿지 않는 곳에 보관하십시오.
- 카메라는 열원이나 오디오 앰프 등 열을 발생시키는 기기 가까운 곳에서 사용하지 마십시오.
- 인화성 또는 폭발성 기체가 가까이에서 카메라를 사용하지 마십시오.
- 비정상적인 냄새나 소음, 연기가 감지되는 경우 카메라를 충전하지 마십시오.
- 어떤 방식으로든 필름의 배터리를 분리하거나 조작하려고 시도하지 마십시오(600 타입 필름을 사용하는 경우). 배터리액이 눈에 들어간 경우 즉시 차가운 수돗물로 행구고 바로 의료 처치를 받도록 하십시오.
- 플래시를 덮지 마십시오.

배터리와 충전기

- 이 제품은 비분리형으로 카메라 본체 내부에 내장되어 있는 맞춤형 리튬-이온 배터리를 사용합니다. 다른 타입 배터리는 사용할 수 없습니다. 배터리 교체는 지정 서비스 센터에서만 가능합니다. 올바른 사용할 경우 배터리는 다년간 사용 가능합니다.
- 전력 소비량은 카메라를 사용하는 환경 조건과 보관 방법에 따라 달라집니다. 100% 충전 후 바로 사용하는 경우 플래시를 작동하면서 필름 팩 최대 20개까지 촬영 가능합니다. 플래시의 에너지 소모량이 높은 만큼, 사용하실 때 늘 완전히 충전한 상태로 사용하시면 최상의 결과를 얻을 수 있습니다.

- 남은 배터리 양이 특정 수준 아래로 떨어지면 카메라가 더 이상 필름을 처리하지 못하게 됩니다. 충전이 필요한 시점이 되면 LED 가 점멸하면서 알려 줍니다. 사진 처리 중에 배터리가 완전히 소진되어 톨러에 끼어버리는 상황을 방지하기 위해 미리 알려 드리는 것입니다.
- 충전용 배터리는 완전히 충전되지 않은 상태로 판매됩니다. USB 충전 케이블(제품에 포함)을 사용해 완전히 충전해 주십시오. 완전히 충전되는 데 보통 1-2시간이 소요됩니다(사용 방식에 따라 달라질 수 있습니다).
- 제품에 포함되어 있는 배터리 충전 케이블은 Apple iPhone 전원 어댑터와의 작동 여부 테스트를 거친 것입니다. 컴퓨터, USB 전원 어댑터, TV, 차량 등 기타 USB 포트에서도 사용할 수는 있지만 올바른 작동을 보장할 수 없습니다.
- 카메라를 더 이상 사용할 수 없게 되면 올바른 방법으로 재활용하십시오.

사용 환경

- 이 카메라에 적용된 고정밀 기술을 보호하려면 온도(+42°C/108°F), 고습 환경, 온도가 급격하게 변화하는 환경(고온 및 저온), 직사광선, 해빙과 같이 모래나 먼지가 많은 장소, 촉촉한 장소, 또는 강한 진동이 발생하는 장소 등과 같은 환경에 절대 카메라를 장시간 두어서는 안 됩니다.
- 카메라를 떨어뜨리거나 심한 충격 또는 진동에 노출시키지 마십시오.
- 렌즈를 밀거나, 당기거나, 누르지 마십시오.

준수

리튬-이온 배터리 사용에 관한중요한 지침

1. 화염에 던져넣지 마십시오.
2. 합선되지 않도록 하십시오.
3. 분해하지 마십시오.
4. 손상된 상태로 계속 사용하지 마십시오.
5. 사용 후에는 올바른 방법으로 폐기하십시오.
6. 물에서 멀리 하십시오.

EU 적합성 선언

Impossible B.V.는 이로써 OneStep+ 아날로그 즉시 카메라가 지정된 용도로 사용하는 경우, 전자파 호환성 지침(2014/30/EU), 저전압 지침(2014/35/EU), 전기전자제품 유해물질 사용제한 지침(2011/65/EU) 및 기타 관련 조항의 필수 요건을 준수함을 선언합니다.

FCC 준수 설명

이 기기는 FCC 규정(FCC Rules) 파트 15를 준수합니다. 그 작동에는 다음 2개 조건이 적용됩니다. (1) 이 기기는 유해한 간섭을 초래해서는 안 되며, (2) 이 기기는 의도치 않은 작동을 초래할 수 있는 간섭을 포함해, 일체 수신된 간섭을 수락해서는 안 됩니다. 주의 사용자는 준수 책임이 있는 당사자가 명시적으로 승인하지 않은 변경 또는 조작을 실행하는 경우 해당 기기를 작동할 수 있는 사용자가 권한이 무효화될 수 있다는 사실에 주의해야 합니다. 이 기기는 다른 안테나 또는 송신기와 같은 장소에 배치하거나 연결해 작동해서는 안 됩니다.

참고 이 기기는 테스트를 통해 FCC 규정 파트 15에 따른 클래스 B 디지털 기기의 허용치를 준수하는 것으로 확인되었습니다. 이러한 허용치는 주거 지역 내 설치 시 유해한 간섭으로부터 합당한 수준의 보호를 제공하기 위해 마련된 것입니다. 이 장치는 무선 주파수 에너지를 생성 및 사용하며 이를 방사할 수 있고, 지질에 따라 설치 및 사용하지 않을 경우 무선 통신에 유해한 간섭을 초래할 수 있습니다. 그러나 특정 설치 상황에서 간섭이 발생하지 않을 것이라는 보장은 할 수 없습니다. 이 장치가 무선 또는 TV 수신에 유해한 간섭을 초래하는지 그 여부는 해당 장치의 전원을 껐다 켜는 방법으로 확인할 수 있으며, 초래하는 것으로 확인되는 경우 사용자는 다음 중 한 가지 방법을 이용해 간섭 시정을 시도해 보십시오.

- 수신 안테나의 방향을 조정하거나 다른 곳으로 옮깁니다.
- 장치와 수신기 사이의 거리를 늘립니다.
- 장치를 수신기가 연결되어 있는 회로가 아닌 다른 출력 회로에 연결합니다.
- 판매자 또는 경험 있는 무선/TV 기술 전문가에게 도움을 요청합니다.

이 장치는 비규제 환경과 관련해 정해진 FCC 방사선 노출 허용치를 준수합니다. 실제 사용자는 반드시 무선 주파수 노출 준수에 대한 구체적인 작동 지시를 따라야 합니다.



이 기호는 현지 법률 및 규정에 따라 제품을 가정용 폐기물과 별도로 폐기해야 함을 의미합니다. 이 제품의 수명이 다한 경우 현지 감동 당국이 지정한 수거 장소에 폐기하십시오. 일부 수거 장소는 무료로 이용할 수 있습니다. 제품을 폐기할 때 별도로 수집 및 재활용하면 천연 자원을 보존하고 인체 건강과 환경을 보호하는 방식으로 재활용하는데 도움이 될 것입니다.

Руководство по эксплуатации

Гарантия

Гарантию на данный фотоаппарат
см. по следующей ссылке:
polaroidoriginals.com/warranty

Комплектация

- 01 Фотоаппарат OneStep+
- 02 Зарядный USB-кабель
- 03 Руководство по эксплуатации
- 04 Шейный ремень

Порядок использования OneStep+

Зарядка фотоаппарата

Внимание! OneStep+ на момент покупки заряжен не полностью. Его следует полностью зарядить перед началом эксплуатации. Для зарядки фотоаппарата вставьте один конец зарядного USB-кабеля в слот Micro-USB на задней панели фотоаппарата, а другой конец подсоедините к зарядному устройству (через разъем переходника смартфона или USB-слот компьютера). Красная сигнальная лампа зарядки погаснет после полного заряда батарейного блока.

Если использовать сетевую розетку с переходником смартфона, для полного заряда обычно требуется 2 часа, или до 4 часов при зарядке через USB-слот компьютера. Полного заряда фотоаппарата OneStep+ хватит для съемки кадров на 15–20 кассетах в зависимости от условий

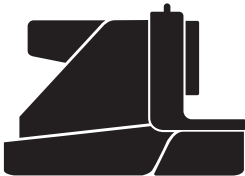

использования. Чтобы экономно расходовать заряд батарейного блока, не забывайте выключать питание фотоаппарата после использования.

1. Включение/выключение фотоаппарата

Чтобы включить фотоаппарат, передвиньте выключатель питания в положение ON (вниз). Сигнальная лампа зарядки на задней панели начнет мигать, указывая на процесс зарядки вспышки. После включения фотоаппарата счетчик кадров на верхней панели фотоаппарата показывает количество оставшихся кадров, если вставлена кассета.

Для выключения фотоаппарата необходимо вернуть выключатель в положение OFF.

2. Загрузка пленки

Передвиньте защелку дверцы кассетоприемника вправо, чтобы открыть дверцу. Вставьте кассету до упора, держа ее светозащитной заслонкой вверх.

Примечание Прочтите на упаковке пленки информацию о времени проявки, а также правила обращения и хранения.

3. Закрытие дверцы кассетоприемника

Как только дверца закроется, фотоаппарат автоматически вытолкнет светозащитную заслонку из-под шторки окна для выхода фотографий.

Пластмассовая шторка окна для выхода фотографий предназначена для защиты снимков от света во время их проявки, и ее не следует снимать. Полностью извлеките светозащитную заслонку из окна и дождитесь, когда шторка вернется в исходное положение. Если светозащитная заслонка не появилась, извлеките кассету с пленкой и переустановите ее так, чтобы она встала на место до упора.

4. Настройка вспышки и экспозиции

Вспышка Вспышка на фотоаппарате OneStep+ включена по

умолчанию и автоматически срабатывает при выполнении каждого снимка. Чтобы сделать снимок без вспышки, держите нажатой кнопку отключения вспышки на задней панели и одновременно нажмите кнопку затвора.

Предупреждение Съемка без вспышки, как правило, ухудшает возможности фотоаппарата и качество изображения в условиях разной степени.

Осветление/затемнение

Экспозиция Используйте регулятор экспозиции справа от корпуса объектива для настройки экспозиции снимка. Поверните регулятор экспозиции вправо в положение «плюс/осветление», если нужно сделать более яркую фотографию. Поверните регулятор экспозиции влево в положение «минус/затемнение», если нужно сделать более темную фотографию. Эти две настройки соответствуют разным значениям экспозиции (EV). Доступные на фотоаппарате значения экспозиции: $+1/2$ EV (регулятор в положении

«плюс/осветление») и $-1/2$ EV (регулятор в положении «минус/затемнение»).

5. Использование видеоискателя

Фотоаппарат OneStep+ оснащен стандартным видеоискателем с правой стороны корпуса объектива. Чтобы найти изображение для съемки, просто посмотрите через видеоискатель, приложив его к глазу.

Примечание Не забывайте, что видеоискатель находится справа и чуть выше объектива фотоаппарата, т. е. сверху и слева перспективы во время съемки, поэтому его необходимо правильно навести на объект съемки для создания нужной композиции, если снимок выполняется с расстояния не более 1,2 метра.

6. Создание композиции фотографии

OneStep+ оснащен двумя высококачественными объективами: стандартным, который предназначен для съемки на

расстоянии от 60 см (2 фута) и далее, и макросъемочным для съемки на расстоянии от 30 до 90 см (1–3 фута). Для выбора нужного объектива используйте переключатель объективов над корпусом объектива. Чтобы избежать смазанных фотографий, расстояние до объекта съемки должно быть не менее 60 см (2 фута), если вы используете стандартный объектив, или не менее 30 см (1 фут), если используется макросъемочный объектив. Для получения наилучших результатов источник освещения должен находиться позади вас.

7. Съемка

Полностью нажмите кнопку затвора, чтобы сделать снимок. Фотография выйдет из слота на передней панели фотоаппарата сразу после отпускания кнопки затвора. Она защищена от света шторкой окна для выхода фотографий; она останется на месте, пока вы не решите ее снять.

8. Извлечение и защита фотографии от света

Извлеките фотографию из-под шторки и дождитесь, пока шторка вернется в исходное положение. Положите фотографию лицевой стороной вниз, чтобы защитить ее от света во время проявки.

Дополнительные инструкции

Использование макросъемочного объектива

OneStep+ оснащен двумя высококачественными объективами: стандартным, который предназначен для съемки на расстоянии от 60 см (2 фута) и далее, и макросъемочным для съемки на расстоянии от 30 до 90 см (1–3 фута). Используйте переключатель объективов над корпусом объектива, чтобы выбрать нужный объектив.

Сопряжение с помощью функции Bluetooth®

OneStep+ оснащен функцией

подключения Bluetooth, которая позволяет установить соединение с приложением смартфона Polaroid Originals и открывает целый ряд дополнительных возможностей для творчества. Однократно нажмите кнопку Plus (слева от корпуса объектива), чтобы установить соединение между OneStep+ и смартфоном. Светодиодный индикатор кнопки Plus замигает синим светом, указывая, что фотоаппарат находится в режиме сопряжения и ожидания нового соединения. Включите режим Bluetooth на телефоне, откройте приложение Polaroid Originals, выберите параметр OneStep+. Соединение с фотоаппаратом будет установлено автоматически. После сопряжения фотоаппарата и смартфона кнопка Plus переходит в режим непрерывного свечения синим светом, указывая на установленное соединение.

Для сопряжения OneStep+ с другим устройством сначала отключите Bluetooth на устройстве текущего сопряжения,

затем нажмите на кнопку Plus и удерживайте ее нажатой 3 секунды. Светодиодный индикатор кнопки Plus замигает синим светом, указывая, что фотоаппарат находится в режиме сопряжения.

Использование автоспуска

OneStep+ оснащен функцией автоспуска, с помощью которой можно фотографировать себя и делать фотографии в идеально подобранный момент времени. Два раза быстро нажмите кнопку Plus, чтобы включить функцию автоспуска. Кнопка загорится непрерывным оранжевым светом, указывая на включение функции автоспуска. Определите границы фотографии и нажмите кнопку затвора. Съёмка фотографии происходит через 8 секунд после нажатия кнопки затвора. Как только функция приведена в действие, оранжевый светодиодный индикатор замигает, указывая на начало обратного отсчета времени до автоспуска. В условиях яркого

освещения или солнечного света во время обратного отсчета вспышка фотоаппарата будет также генерировать короткие импульсы пониженной мощности.

Примечание В режиме автоспуска вспышка приводится в действие автоматически. Чтобы сделать фотографии в режиме автоспуска без вспышки, включите автоспуск, затем удерживайте нажатой кнопку отключения вспышки и одновременно нажмите кнопку затвора. Для выхода из режима автоспуска после его включения нажмите еще раз кнопку Plus.

Сколько осталось кадров в кассете

На верхней панели фотоаппарата расположено 8 оранжевых светодиодных индикаторов. Если OneStep+ включен (кроме спящего режима), эти индикаторы всегда показывают количество кадров. Количество светящихся индикаторов соответствует числу

неиспользованных кадров в кассете. Например, если светятся 6 индикаторов, значит на кассете осталось 6 кадров. Если все 8 кадров в кассете уже использованы или в фотоаппарате нет кассеты, тогда после включения фотоаппарата индикаторы будут быстро мигать.

Как узнать уровень заряда батарейного блока

Батарейный блок фотоаппарата имеет 3 состояния, в зависимости от которых меняется режим свечения сигнальной лампы на фотоаппарате. Режимы сигнальной лампы.

1. Батарейный блок заряжен:

Заряда достаточно для съемки кадров, как минимум, на 2 кассетах.

Сигнальная лампа мигает зеленым светом во время зарядки между съемкой кадров и светится непрерывным зеленым светом в состоянии готовности для выполнения съемки.

2. Низкий заряд батарейного блока.

Заряда достаточно для съемки кадров на одной кассете.

Сигнальная лампа мигает оранжевым светом во время зарядки между съемкой кадров и светится непрерывным оранжевым светом в состоянии готовности для выполнения съемки.

3. Батарейный блок разряжен:

Полное отсутствие заряда.

Сигнальная лампа мигает красным светом; требуется зарядить фотоаппарат, чтобы использовать его снова.

Фотоаппарат OneStep+ с полным зарядом позволяет снять кадры на 15–20 кассетах в зависимости от условий использования.

Электропитание

Чтобы проверить заряд фотоаппарата в любой момент времени, выключите фотоаппарат, затем, удерживая нажатой кнопку Plus, включите его снова. На верхней панели фотоаппарата находятся 8 индикаторов счетчика кадров, по которым можно определить, сколько заряда осталось. Например, если горят 6 индикаторов, значит на фотоаппарате

осталось 6/8 (75 %) заряда. Как только вы отпустите кнопку Plus, светодиоды станут показывать количество неиспользованных кадров в кассете.

Совместимая пленка

OneStep+ совместим с кассетами всех типов Polaroid Originals i-Type и серии 600. Рекомендуется использовать пленку i-Type, поскольку она специально предназначена для OneStep+.

Электропитание

Зарядите OneStep+ перед началом работы, чтобы уровня заряда хватило на съемку определенной продолжительности (см. → **Зарядка фотоаппарата**). Сигнальная лампа заряда непрерывно светится красным светом, когда фотоаппарат подключен к сети и заряжается, и гаснет после достижения полного заряда.

Крепление шейного ремня к фотоаппарату

Порядок прикрепления шейного ремня показан на стр. 8.

Использование штатива

В нижней части фотоаппарата OneStep+ имеется разъем, который совместим с большинством стандартных штативов. Просто прикрутите штатив к разъему в нижней части OneStep+.

Обратите внимание, что некоторые штативы потребуются открутить, чтобы вставить кассету в фотоаппарат OneStep+ или сменить ее.

Уход за роликами

Иногда избыток пасты проявителя с фотографий может скапливаться на роликах, что отрицательно влияет на работу фотоаппарата и приводит к нежелательным дефектам на фотографиях. Для устранения этой проблемы OneStep+ имеет встроенный режим очищения роликов. Просто выполните следующие действия:

1. Выключите фотоаппарат.
2. Откройте дверцу кассетоприемника.
3. Удерживая нажатой кнопку отключения вспышки, нажмите кнопку спуска затвора.

4. Теперь фотоаппарат находится в режиме очищения роликов.
5. Возьмите влажную ткань или ватную палочку и осторожно почистите ролики.
6. Нажимайте кнопку затвора, чтобы постепенно изменять положение роликов.
7. Почистив ролики со всех сторон, закройте дверцу кассетоприемника.
8. Ролики автоматически вернуться в правильное положение.

Поиск и устранение неисправностей и часто задаваемые вопросы

Из моего OneStep+ не появляются фотографии/ светозащитная заслонка

Проверьте, что фотоаппарат OneStep+ заряжен: контрольная лампа заряда мигает красным светом в случае недостаточного для его работы

заряда. В этом случае зарядите фотоаппарат, чтобы использовать его снова.

Проверьте наличие пленки в фотоаппарате: для этого выключите и включите питание. Светодиодные индикаторы неиспользованных кадров покажут, сколько кадров осталось на кассете. Если светодиодные индикаторы быстро мигают после повторного включения фотоаппарата, это значит, что в кассете больше не осталось кадров или в фотоаппарате нет кассеты.

Вспышка не работает, когда я делаю снимок

Следите за тем, чтобы во время съемки случайно не нажать на кнопку отключения вспышки, которая расположена на задней панели фотоаппарата.

Мои фотографии получаются слишком темными

Мы настоятельно рекомендуем использовать вспышку при фотосъемке внутри помещений, а также на улице в ночное время, в сумерках или пасмурные

дни с низким уровнем освещенности.

Кроме того, не снимайте против солнца; OneStep+ измеряет средний уровень освещенности перед собой. Если фотосъемка ведется против солнца, слишком яркий свет может стать причиной того, что фотоаппарат начнет применять избыточную коррекцию для выдержки изображения, формируя слишком темное изображение в процессе подбора правильной выдержки для объекта съемки.

Для получения более светлого изображения передвиньте переключатель экспозиции (справа от корпуса объектива) в положение «плюс/осветление».

Мои фотографии получаются смазанными или расплывчатыми

Проверьте, что для съемки выбран правильный объектив. Если используется стандартный объектив, объект съемки должен находиться на расстоянии не менее 60 см (2 фута) от фотоаппарата. Если

используется макросъемочный объектив, объект съемки должен находиться на расстоянии от 30 до 90 см (1–3 фута) от фотоаппарата.

Во время фотосъемки обеспечьте устойчивость фотоаппарата, особенно при низком уровне освещенности, а также хороший источник освещения для объекта съемки.

Мы настоятельно рекомендуем использовать вспышку при фотосъемке внутри помещений, а также на улице в ночное время, в сумерках или пасмурные дни с низким уровнем освещенности. Можно также использовать штатив, который будет устойчивой опорой для фотоаппарата.

Не подходите к объекту съемки слишком близко. Чтобы фотографии не получались размытыми или нечеткими, следует вести фотосъемку на расстоянии не менее 60 см (2 фута) от объекта.

Полезные советы для отличных снимков

Фотосъемка в помещении

Всегда используйте вспышку для фотосъемки в помещениях, даже если вам кажется, что в этом нет необходимости. Внутреннее освещение выглядит желтым на аналоговой пленке — вспышка OneStep+ специально предназначена для устранения этого недостатка.

Фотосъемка в ночное время

Всегда используйте вспышку, если ведете фотосъемку на вечеринке или в помещении в темное время суток. Чтобы сделать снимок более ярким, можно также использовать регулятор экспозиции, передвинув его в положение «плюс/осветление».

Фотосъемка на открытом воздухе

Естественное освещение — это самый лучший друг, если

речь идет о моментальной фотографии. В солнечные дни для съемки на открытом воздухе нет необходимости использовать вспышку. Не снимайте против солнца; постарайтесь, чтобы оно было позади вас и светило прямо на объект съемки

или сбоку. В случае слишком яркого окружающего освещения можно попробовать установить переключатель экспозиции в положение «минус/затемнение», чтобы пропустить меньше света на снимок и избежать засвечивания.

Для получения отличных фотографий мы рекомендуем использовать вспышку в любой ситуации, кроме яркого прямого солнечного света.

Ландшафтная фотосъемка

Естественное освещение — это самый лучший друг, если речь идет о моментальной фотографии. В солнечные дни для съемки на открытом воздухе нет необходимости использовать вспышку. Не снимайте против солнца; постарайтесь,

Техническая поддержка

Группа технической поддержки клиентов Polaroid Originals всегда к вашим услугам. Используйте предоставленные контактные данные для связи с нами. Дополнительная и актуальная информация:
polaroidoriginals.com/help

США/Канада

usa@polaroidoriginals.com
+1 212 219 3254

Европа/другие страны

service@polaroidoriginals.com
00 800 577 01500

Impossible B.V.

P.O. Box 242
7500 AE Enschede
Нидерланды

Технические характеристики

Общие размеры

150 мм (Д) × 111 мм (Ш) × 97 мм (В)

Масса

493 грамма (без кассеты)

Рабочая температура

40–108°F/4–42°C, 5–90 %

относительная влажность

Совместимая пленка

Цветные и черно-белые пленки Polaroid Originals i-Type и серии 600, включая специальные выпуски.

Батарейный блок

Высокопроизводительный литий-ионный, 1100 мАч, номинальное напряжение 3,7 В; 4,07 Втч

Материал

Внешний корпус

Поликарбонат + АБС-пластик

Объектив

Оптический поликарбонат с покрытием

Фотографический затвор

Дизайн под заказ с прецизионным шаговым двигателем

Оптическая система

Объектив

С фиксированным фокусным расстоянием

Фокусное расстояние

Стандартный объектив: 103 мм

Макросъемочный объектив: 89 мм

Угол обзора

41 градус в вертикальной плоскости,

40 градусов в горизонтальной плоскости

Вспышка

Стробоскопическая с вакуумным разрядом

Меры предосторожности

Осторожно! РИСК ПОРАЖЕНИЯ ЭЛЕКТРИЧЕСКИМ ТОКОМ — ЗАПРЕЩАЕТСЯ ВСКРЫВАТЬ/РАЗБИРАТЬ СИСТЕМУ ПРИВОДНЫХ РОЛИКОВ

- Запрещается разбирать аппарат. Неправильная сборка может привести к поражению электрическим током при повторном использовании аппарата.
- Не погружайте аппарат в воду или другие жидкости.
- Не используйте аппарат в условиях повышенной влажности или запыленности.
- Не пытайтесь нарушить целостность, отрегулировать или извлечь батарейный блок и/или электронику, расположенную под роликами за дверцей кассетоприемника аппарата.
- Не снимайте дверцу кассетоприемника, так как она имеет электронные соединения с аппаратом. Подобные действия приведут к повреждению аппарата, и ваша гарантия будет аннулирована.
- Запрещается вставлять металлические предметы в аппарат.
- Не вставляйте никакие предметы в ролики или механизмы.
- Маленькие дети могут травмироваться движущимися частями аппарата, поэтому храните аппарат в недоступном для них месте.
- Не используйте и не храните аппарат рядом с источником тепла или оборудованием любого типа, которое генерирует тепло, в том числе рядом со стереосистемой.
- Запрещается использовать аппарат рядом с воспламеняющимися или взрывоопасными газами.
- Не заряжайте аппарат, если вы почувствовали посторонний запах, услышали подозрительный шум или заметили дым.
- Не пытайтесь разобрать кассету с пленкой или модифицировать ее каким-либо образом (если используется пленка серии 600). В случае попадания аккумуляторной жидкости в глаза немедленно промойте глаза под струей холодной проточной воды и обратитесь за медицинской помощью.
- Не закрывайте вспышку.

Батарейный блок и зарядное устройство

- Данный аппарат используется с несъемным литий-ионным батарейным блоком, который

установлен внутри корпуса фотоаппарата. Не разрешается использование батарейного блока другого типа. Замена батарейного блока может выполняться только в официальных сервисных центрах.

Батарейный блок прослужит много лет при правильной эксплуатации.

- Потребляемая мощность зависит от текущих условий использования аппарата, а также от предшествующих условий хранения. Сразу после полной зарядки мощности батарейного блока хватит на обработку 20 кассет с экспозициями вспышки. Так как вспышка потребляет довольно много энергии, для получения наилучших результатов рекомендуется полностью заряжать фотоаппарат перед каждым сеансом фотосъемки.
- Если уровень заряда батарейного блока опустится ниже определенного значения, аппарат перестанет обрабатывать пленку. Лампа замигает, сигнализируя о необходимости зарядки. Таким образом исключается застревание фотографии во время ее прохождения через ролики.
- Перезаряжаемый батарейный блок на момент покупки не имеет полного заряда. Полностью зарядите батарейный блок, используя зарядный USB-кабель (входит в комплект поставки). Процесс зарядки обычно занимает 1–2 часа (может варьироваться в зависимости от условий использования).
- Для испытаний зарядного кабеля батарейного блока, входящего в комплект поставки, использовались адаптеры питания для Apple iPhone. Зарядный кабель совместим с другими компьютерными, телевизионными, автомобильными USB-портами, а также с USB-адаптерами питания и прочими, но его корректная работа в этих случаях не гарантируется.
- Утилизируйте надлежащим образом аппараты, выведенные из эксплуатации.

Условия эксплуатации

- Для защиты высокоточной техники, размещенной внутри данного аппарата, никогда не оставляйте фотоаппарат на долгое время в следующих условиях: высокая температура (+42°C/108°F), высокая влажность, резкие перепады температур (холод и жара), прямые солнечные лучи, места с повышенным содержанием песка

или пыли (например, пляжи), сырость или сильные вибрации.

- Не роняйте аппарат и не подвергайте его воздействию сильных ударных нагрузок или вибраций.
- Постарайтесь не надавливать, не тянуть и не сжимать объектив.

Соответствие стандартам

Важные указания по эксплуатации литий-ионных батарейных блоков

1. Запрещается помещать в огонь.
2. Запрещается закорачивать.
3. Запрещается разбирать.
4. Прекратить эксплуатацию в случае повреждения.
5. Использовать надлежащие методы утилизации после завершения эксплуатации.
6. Держать на безопасном расстоянии от воды.

Декларация о соответствии требованиям ЕС

Настоящим Impossible B.V. заявляет, что аналоговый фотоаппарат OneStep моментальной печати отвечает обязательным требованиям Директивы по электромагнитной совместимости (2014/30/EU), Директивы по низковольтному оборудованию (2014/35/EU) и Директивы по ограничению использования опасных веществ (2011/65/EU), а также других применимых нормативов при условии его использования по назначению.

Декларация о соответствии нормам Федерального агентства по связи (FCC)

Данный аппарат отвечает требованиям части 15 Правил FCC. Работа аппарата возможна при соблюдении следующих двух условий: (1) данный аппарат не должен создавать недопустимых помех и (2) на работу устройства не должны оказывать влияние посторонние помехи, в том числе те, которые могут привести к сбою в его работе.

Предупреждение. Пользователь предупреждается о том, что изменения или модификации, которые не одобрены в явной форме стороной, отвечающей за соответствие стандартам, могут привести к аннулированию прав пользователя на эксплуатацию оборудования. Оборудование не должно размещаться в одном помещении

с любой другой антенной или передатчиком и эксплуатироваться совместно с ними.

Примечание. Данное оборудование протестировано и признано соответствующим нормативам для цифровых устройств класса В согласно части 15 Правил FCC. Данные нормативы разработаны для обеспечения надлежащей защиты от вредных помех в жилых помещениях. Данное оборудование генерирует, использует и может излучать радиочастотную энергию. Если оборудование установлено и используется с нарушением инструкций по эксплуатации, оно может создавать недопустимые помехи радиосвязи. При этом отсутствие помех в конкретных условиях установки не гарантируется. Если оборудование создает недопустимые помехи при приеме радио- или телевизионных сигналов, что можно установить путем выключения и повторного включения устройства, пользователю рекомендуется самостоятельно устранить помехи с помощью одного или нескольких действий:

- переориентация или перенос принимающей антенны в другое место;
- увеличение расстояния между оборудованием и приемником;
- подключение оборудования и приемника к разным розеткам или цепям питания;
- обращение за помощью к продавцу или опытному радиотелемастеру.

Данное оборудование соответствует нормативам FCC по радиационному излучению, установленным для неконтролируемых сред. Конечный пользователь обязан выполнять специальные инструкции по эксплуатации с целью соблюдения стандартов по радиочастотному излучению.



Данный символ означает, что согласно региональным законам и регламентам данное изделие подлежит утилизации отдельно от бытовых отходов. По окончании срока службы изделия его следует утилизировать в пунктах сборов отходов, указанных региональными органами власти. Утилизация в некоторых пунктах проводится бесплатно. Раздельный сбор и переработка изделия с целью его утилизации сэкономит природные ресурсы, а также обеспечит применение надлежащего способа переработки, безопасного для здоровья людей и окружающей среды.

OneStep+ i-Type camera

OneStep+ Analog Instant Camera Polaroid Originals

Impossible B.V.

P.O. Box 242
7500 AE Enschede
The Netherlands



End of life disposal warning: When the product has come to the end of life,  dispose of it in accordance with local regulations. This product is subject to the EU directive 202/96/EC on Waste Electrical and Electronic Equipment (WEEE) and should not be disposed as unsorted municipal waste.

Version 2.0 - 05/2018

Manufactured in China. This product is distributed and sold by Impossible B.V., P.O. Box 242, 7500 AE Enschede, The Netherlands and its wholly owned subsidiaries. Polaroid, Polaroid Classic Border Logo, Polaroid Originals Design and Polaroid OneStep are trademarks of PLR IP Holdings, LLC, used under license. PLR IP Holdings, LLC does not manufacture this product or provide any Manufacturer's Warranty or support.

The Bluetooth® word mark and logos are registered trademarks owned by the Bluetooth SIG, Inc. and any use of such marks by Impossible Camera GmbH is under license. Other trademarks and trade names are those of their respective owners.

Apple and the Apple logo are trademarks of Apple Inc., registered in the U.S. and other countries. App Store is a service mark of Apple Inc., registered in the U.S. and other countries.

Google Play and the Google Play logo are trademarks of Google LLC.